

POZNÁMKY:



STAVBA: SAMPLE	POČET KS: 1x
Č. AKCIE: SAMPLE	HMOTNOSŤ [kg]: 2.3
PS/SO: SAMPLE	DĹŽKA [mm]: 775
DÁTUM: SAMPLE	CELK. HMOT. [kg]: 2.3
REV č.: 0 /	CELK. DĹŽKA [m]: 0.775
	PRIEREZ: CHS42.4*3.2
	MATERIÁL: S235JR

Ks/Psc	Použit' v dielci
1	ZB/7

91

NÁRYS

1:5

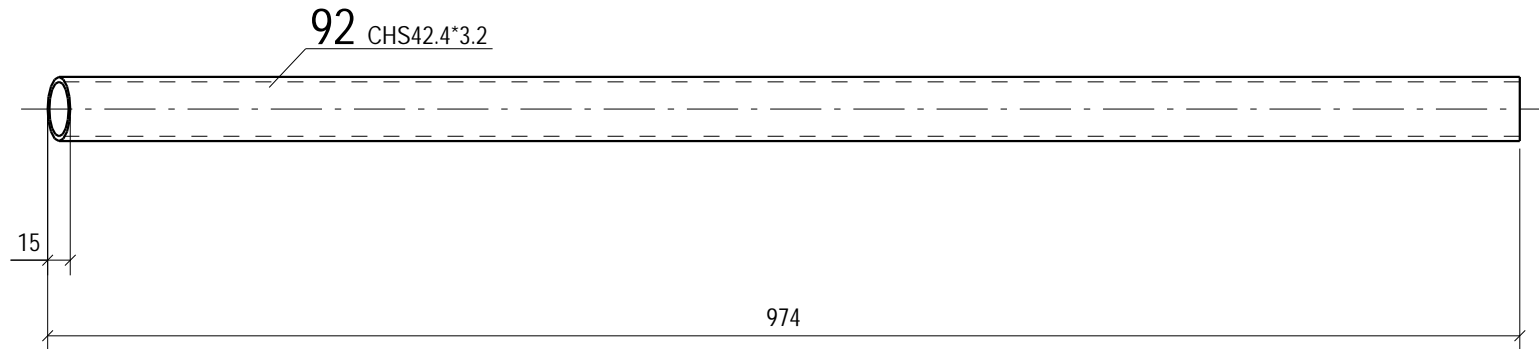

PÔDORYS

1:5

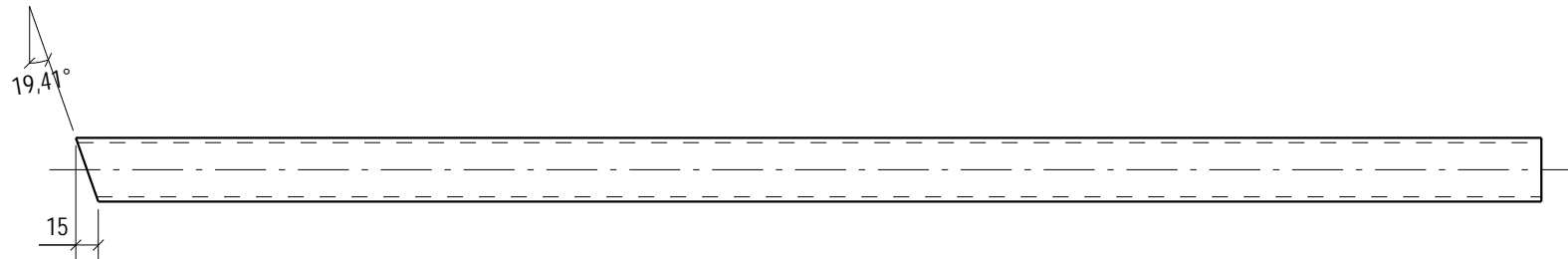

POZNÁMKY:

Ks/Psc	Použit' v dielci
1	ZB/7



STAVBA: SAMPLE	POČET KS: 1x
Č. AKCIE: SAMPLE	POLOŽKA: 92
PS/SO: SAMPLE	
DÁTUM: SAMPLE	CELK. HMOT. [kg]: 2.9
REV č.: 0 /	CELK. DĹŽKA [m]: 0.974
	PRIEREZ: CHS42.4*3.2
	MATERIÁL: S235JR

NÁRYS

1:2

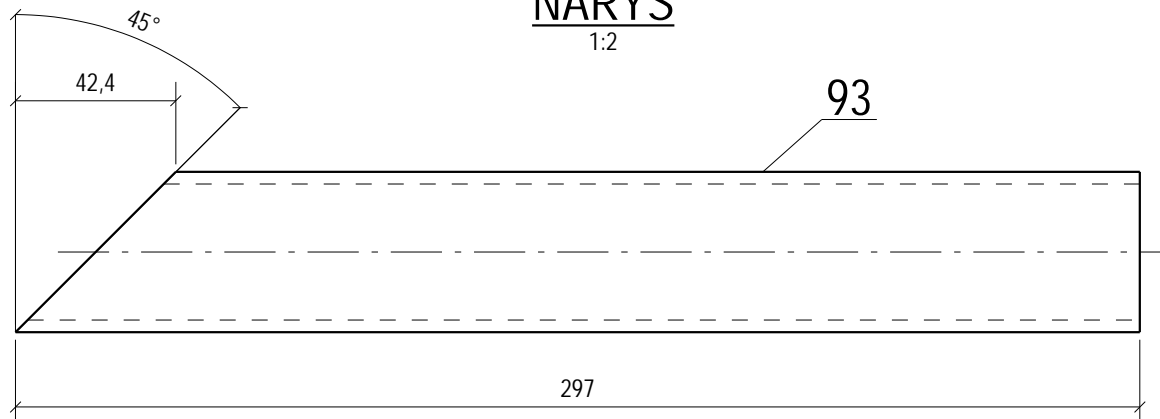

POZNÁMKY:

Ks/Psc	Použit' v dielci
1	ZB/2

	STAVBA: SAMPLE	POČET KS: 1x	
	Č. AKCIE: SAMPLE	HMOTNOSŤ [kg]: 0.8	POLOŽKA: 93
	PS/SO: SAMPLE	DĹŽKA [mm]: 297	PRIEREZ: CHS42.4*3.2
	DÁTUM: SAMPLE	CELK. HMOT. [kg]: 0.8	MATERIÁL: S235JR
	REV č.: 0 /	CELK. DĹŽKA [m]: 0.297	

NÁRYS

1:2

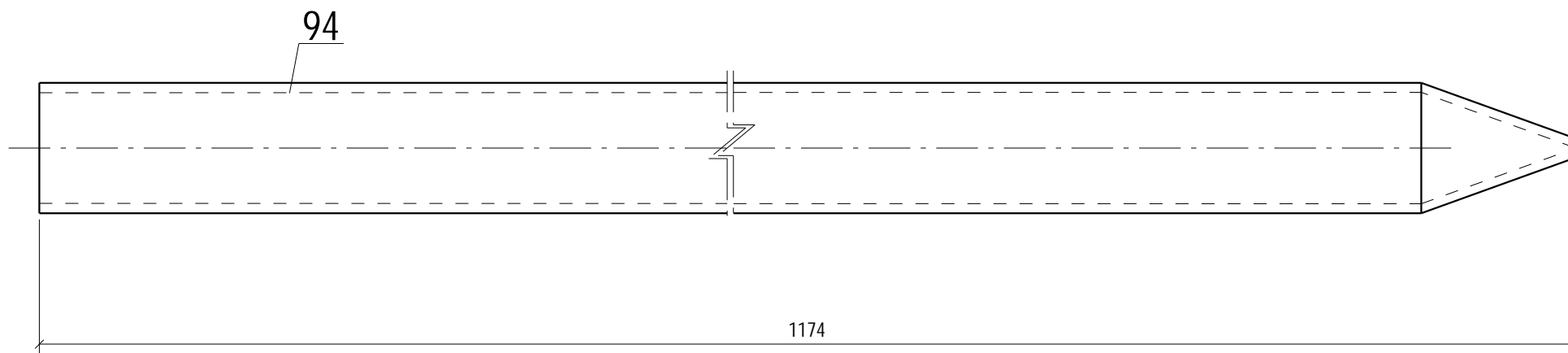

Ks/Psc	Použit' v dielci
2	ZB/1
3	ZB/2
2	ZB/3
3	ZB/4
3	ZB/5
4	ZB/6
3	ZB/7
4	ZB/8

POZNÁMKY: Sploštený koniec profilu



STAVBA: SAMPLE	POČET KS: 24x
Č. AKCIE: SAMPLE	HMOTNOSŤ [kg]: 3.4
PS/SO: SAMPLE	DĹŽKA [mm]: 1174
DÁTUM: SAMPLE	CELK. HMOT. [kg]: 82.6
REV č.: 0 /	CELK. DĹŽKA [m]: 28.166
	PRIEREZ: CHS42.4*3.2
	MATERIÁL: S235JR

94

NÁRYS

1:2

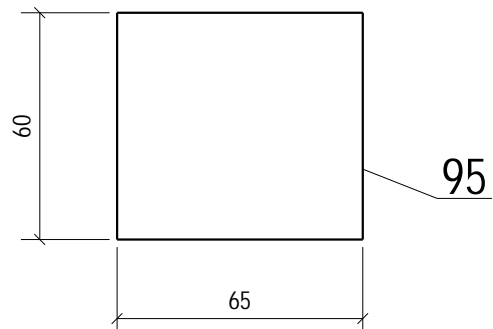

PÔDORYS

1:2

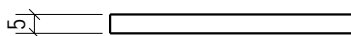

POZNÁMKY:



STAVBA: SAMPLE	POČET KS: 2x	
Č. AKCIE: SAMPLE	HMOTNOSŤ [kg]: 0.2	POLOŽKA: 95
PS/SO: SAMPLE	DĹŽKA [mm]: 65	PRIEREZ: PL5*60
DÁTUM: SAMPLE	CELK. HMOT. [kg]: 0.3	MATERIÁL: S235JR
REV č.: 0 /	CELK. DĹŽKA [m]: 0.130	

Ks/Psc	Použit' v dielci
2	R/1

NÁRYS

1:2

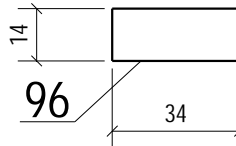

PÔDORYS

1:2



POZNÁMKY:

Ks/Psc	Použit' v dielci
4	D/1
4	D/2
4	D/3
4	D/4



STAVBA: SAMPLE	POČET KS: 16x
Č. AKCIE: SAMPLE	POLOŽKA: 96
PS/SO: SAMPLE	
DÁTUM: SAMPLE	PRIEREZ: PL3*14
REV č.: 0 /	MATERIÁL: S235JR
HMOTNOSŤ [kg]: 0.0	
DĹŽKA [mm]: 34	
CELK. HMOT. [kg]: 0.2	
CELK. DĹŽKA [m]: 0.539	

NÁRYS

1:2

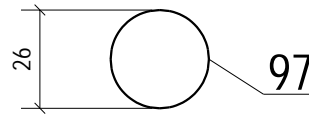

PÔDORYS

1:2

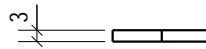

Ks/Psc	Použit' v dielci
2	ZB/1
1	ZB/2
2	ZB/3
2	ZB/4
2	ZB/5
2	ZB/6
2	ZB/7
2	ZB/8

POZNÁMKY:



STAVBA: SAMPLE

Č. AKCIE: SAMPLE

PS/SO: SAMPLE

DÁTUM: SAMPLE

REV č.: 0 /

HMOTNOSŤ [kg]: 0.0

DĹŽKA [mm]: 26

CELK. HMOT. [kg]: 0.2

CELK. DĹŽKA [m]: 0.390

POČET KS:

POLOŽKA:

PRIEREZ:

MATERIÁL:

15x

97

PL3*26

S235JR

NÁRYS

1:2

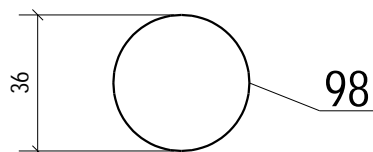

PÔDORYS

1:2



Ks/Psc	Použit' v dielci
2	ZB/1
3	ZB/2
2	ZB/3
3	ZB/4
3	ZB/5
4	ZB/6
3	ZB/7
4	ZB/8

POZNÁMKY:



STAVBA: SAMPLE	POČET KS: 24x	
Č. AKCIE: SAMPLE	HMOTNOSŤ [kg]: 0.0	POLOŽKA: 98
PS/SO: SAMPLE	DĹŽKA [mm]: 36	PRIEREZ: PL3*36
DÁTUM: SAMPLE	CELK. HMOT. [kg]: 0.6	MATERIÁL: S235JR
REV č.: 0 /	CELK. DĹŽKA [m]: 0.864	

NÁRYS

1:2

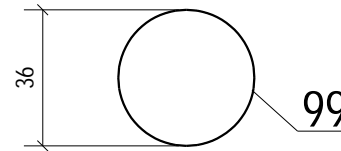

PÔDORYS

1:2



Ks/Psc	Použit' v dielci
2	R/1
2	ZB/1
2	ZB/2
2	ZB/3
2	ZB/4
2	ZB/5
2	ZB/6
2	ZB/7
2	ZB/8

POZNÁMKY:

	STAVBA: SAMPLE	POČET KS: 18x	
	Č. AKCIE: SAMPLE	HMOTNOSŤ [kg]: 0.0	POLOŽKA: 99
	PS/SO: SAMPLE	DĹŽKA [mm]: 36	PRIEREZ: PL3*36
	DÁTUM: SAMPLE	CELK. HMOT. [kg]: 0.4	MATERIÁL: S235JR
	REV č.: 0 /	CELK. DĹŽKA [m]: 0.648	

NÁRYS

1:2

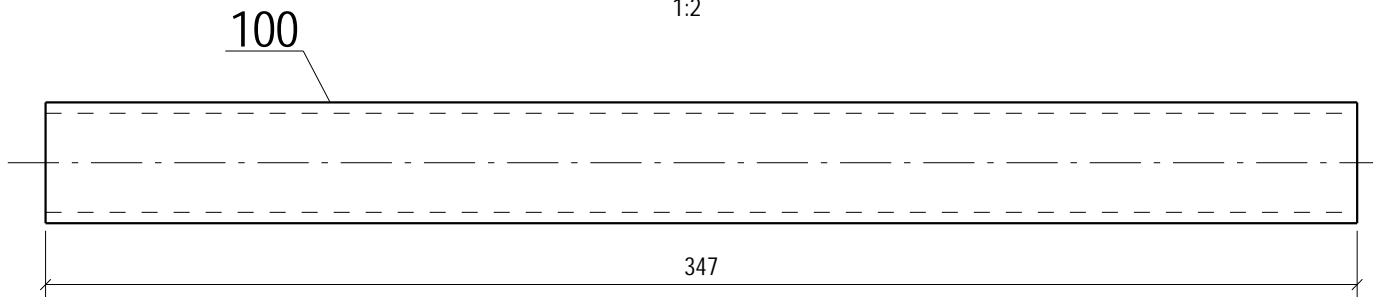

POZNÁMKY:

Ks/Psc	Použit' v dielci
1	ZB/1

	STAVBA: SAMPLE	POČET KS:	1x
	Č. AKCIE: SAMPLE	HMOTNOSŤ [kg]: 0.7	POLOŽKA: 100
	PS/SO: SAMPLE	DĹŽKA [mm]: 347	
	DÁTUM: SAMPLE	CELK. HMOT. [kg]: 0.7	PRIEREZ: CHS32*2.9
	REV č.: 0 /	CELK. DĹŽKA [m]: 0.347	MATERIÁL: S235JR

NÁRYS

1:2

101

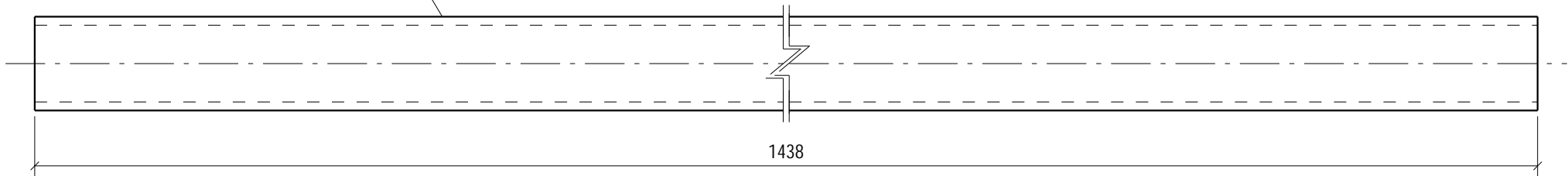

POZNÁMKY:

Ks/Psc	Použit' v dielci
1	ZB/1
1	ZB/2
1	ZB/3
1	ZB/4



STAVBA: SAMPLE	POČET KS: 4x
Č. AKCIE: SAMPLE	HMOTNOSŤ [kg]: 2.9
PS/SO: SAMPLE	DĹŽKA [mm]: 1438
DÁTUM: SAMPLE	CELK. HMOT. [kg]: 11.4
REV č.: 0 /	CELK. DĹŽKA [m]: 5.750
	PRIEREZ: CHS32*2.9
	MATERIÁL: S235JR
	POLOŽKA: 101

NÁRYS

1:2

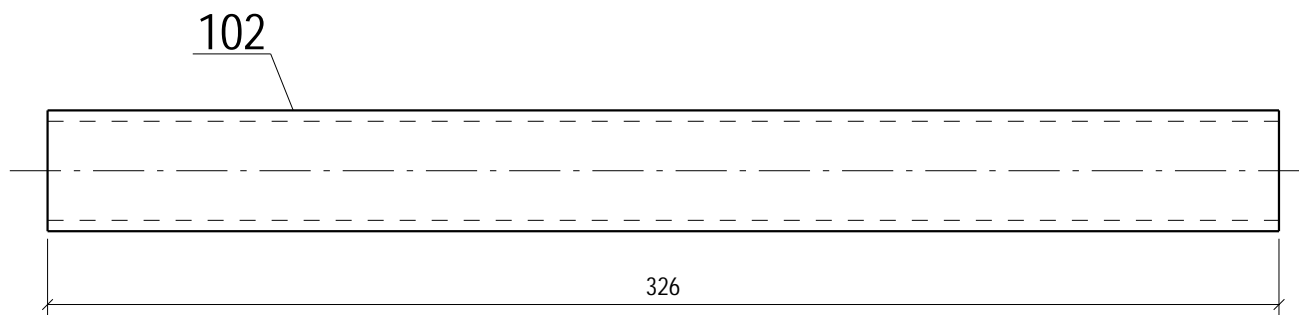

POZNÁMKY:

Ks/Psc	Použit' v dielci
1	ZB/1
1	ZB/2



STAVBA: SAMPLE	POČET KS: 2x	
Č. AKCIE: SAMPLE	POLOŽKA: 102	
PS/SO: SAMPLE		
DÁTUM: SAMPLE	CELK. HMOT. [kg]: 1.3	PRIEREZ: CHS32*2.9
REV č.: 0 /	CELK. DĹŽKA [m]: 0.652	MATERIÁL: S235JR
	HMOTNOSŤ [kg]: 0.6	
	DĹŽKA [mm]: 326	

NÁRYS

1:2

103

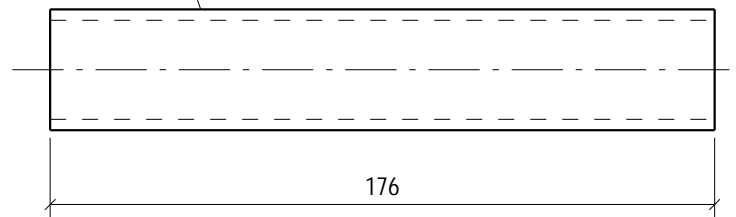

POZNÁMKY:

Ks/Psc	Použit' v dielci
1	ZB/3
1	ZB/5



STAVBA: SAMPLE	POČET KS: 2x	
Č. AKCIE: SAMPLE	HMOTNOSŤ [kg]: 0.3	POLOŽKA: 103
PS/SO: SAMPLE	DĹŽKA [mm]: 176	
DÁTUM: SAMPLE	CELK. HMOT. [kg]: 0.7	PRIEREZ: CHS32*2.9
REV č.: 0 /	CELK. DĹŽKA [m]: 0.352	MATERIÁL: S235JR

NÁRYS

1:2

104

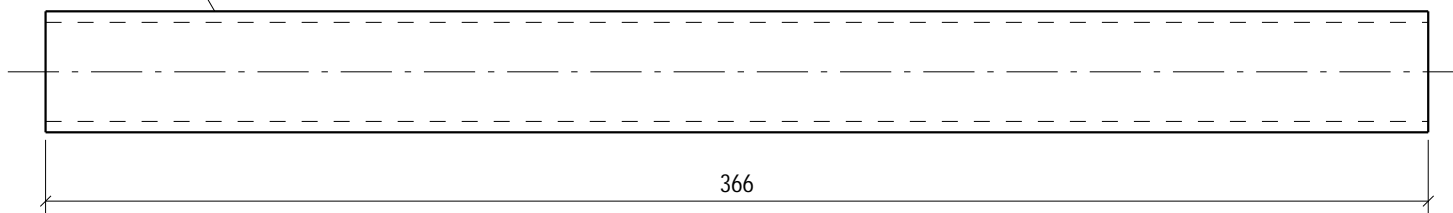

POZNÁMKY:



STAVBA: SAMPLE	POČET KS: 1x
Č. AKCIE: SAMPLE	POLOŽKA: 104
PS/SO: SAMPLE	
DÁTUM: SAMPLE	PRIEREZ: CHS32*2.9
REV č.: 0 /	MATERIÁL: S235JR
HMOTNOSŤ [kg]: 0.7	
DĹŽKA [mm]: 366	
CELK. HMOT. [kg]: 0.7	
CELK. DĹŽKA [m]: 0.366	

Ks/Psc	Použit' v dielci
1	ZB/3

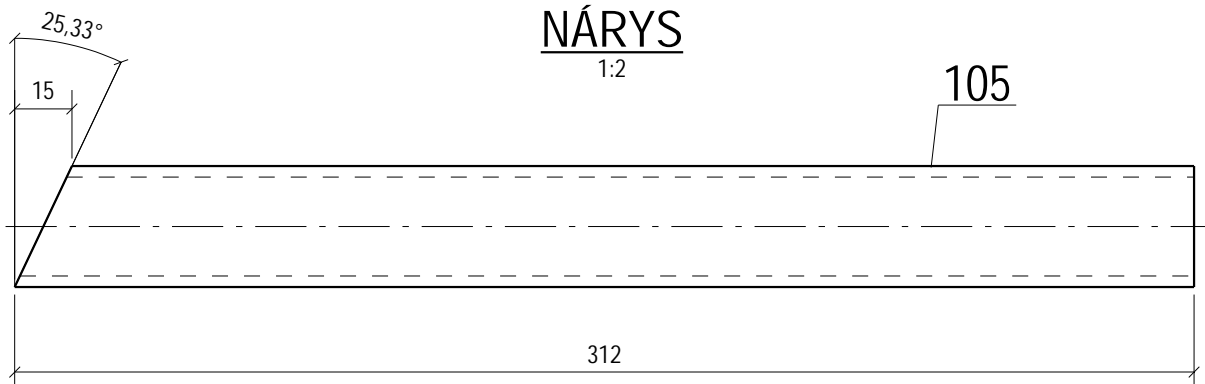

POZNÁMKY:



STAVBA: SAMPLE	POČET KS: 1x
Č. AKCIE: SAMPLE	HMOTNOSŤ [kg]: 0.6
PS/SO: SAMPLE	DĹŽKA [mm]: 312
DÁTUM: SAMPLE	CELK. HMOT. [kg]: 0.6
REV č.: 0 /	CELK. DĹŽKA [m]: 0.312
	PRIEREZ: CHS32*2.9
	MATERIÁL: S235JR
	POLOŽKA: 105

Ks/Psc	Použit' v dielci
1	ZB/6

NÁRYS

1:2

106

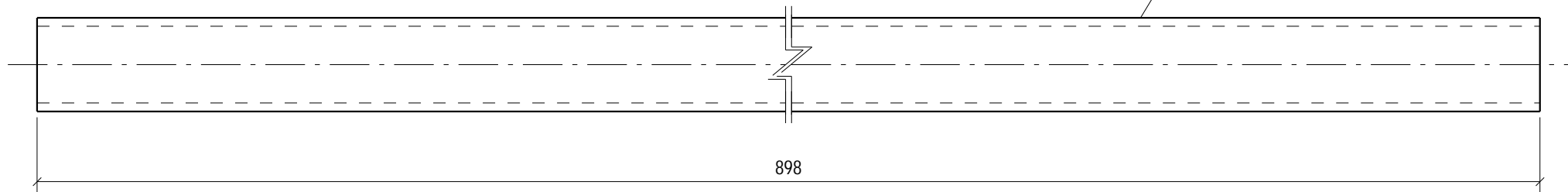

POZNÁMKY:



STAVBA: SAMPLE	POČET KS: 1x	
Č. AKCIE: SAMPLE	HMOTNOSŤ [kg]: 1.8	POLOŽKA: 106
PS/SO: SAMPLE	DĹŽKA [mm]: 898	PRIEREZ: CHS32*2.9
DÁTUM: SAMPLE	CELK. HMOT. [kg]: 1.8	MATERIÁL: S235JR
REV č.: 0 /	CELK. DĹŽKA [m]: 0.898	

Ks/Psc	Použit' v dielci
1	ZB/6

NÁRYS

1:2

107

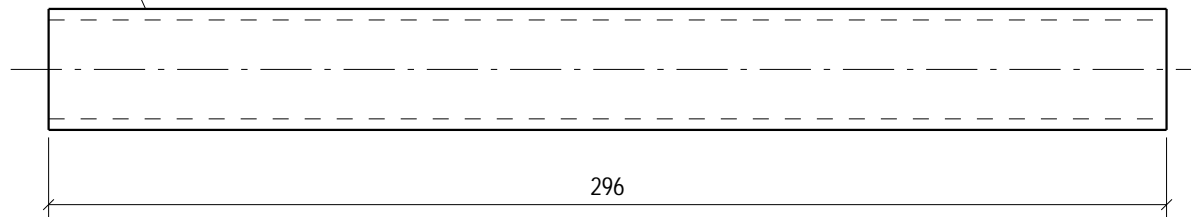

POZNÁMKY:

Ks/Psc	Použit' v dielci
1	ZB/6

	STAVBA: SAMPLE	POČET KS:	1x
	Č. AKCIE: SAMPLE	HMOTNOSŤ [kg]: 0.6	POLOŽKA: 107
	PS/SO: SAMPLE	DĹŽKA [mm]: 296	
	DÁTUM: SAMPLE	CELK. HMOT. [kg]: 0.6	PRIEREZ: CHS32*2.9
	REV č.: 0 /	CELK. DĹŽKA [m]: 0.296	MATERIÁL: S235JR

NÁRYS

1:2

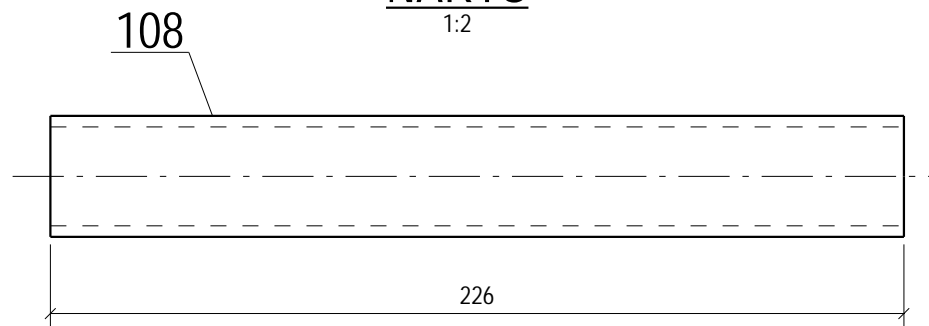

POZNÁMKY:

Ks/Psc	Použit' v dielci
1	ZB/6
1	ZB/7



STAVBA: SAMPLE	POČET KS: 2x	
Č. AKCIE: SAMPLE	HMOTNOSŤ [kg]: 0.4	POLOŽKA: 108
PS/SO: SAMPLE	DĹŽKA [mm]: 226	
DÁTUM: SAMPLE	CELK. HMOT. [kg]: 0.9	PRIEREZ: CHS32*2.9
REV č.: 0 /	CELK. DĹŽKA [m]: 0.452	MATERIÁL: S235JR

NÁRYS

1:2

109

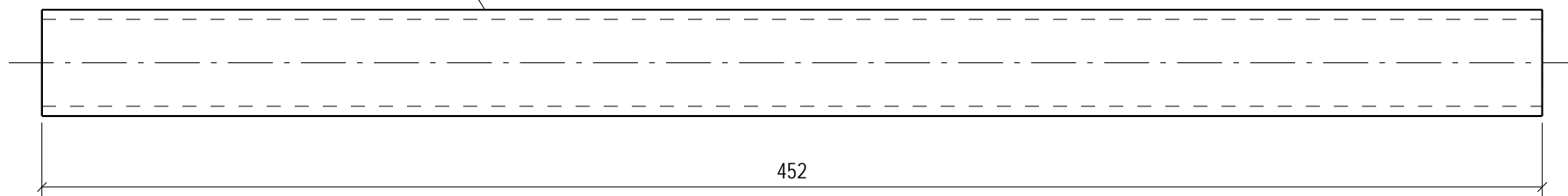

POZNÁMKY:



STAVBA: SAMPLE	POČET KS: 1x
Č. AKCIE: SAMPLE	POLOŽKA: 109
PS/SO: SAMPLE	
DÁTUM: SAMPLE	PRIEREZ: CHS32*2.9
REV č.: 0 /	MATERIÁL: S235JR
HMOTNOSŤ [kg]: 0.9	
DĹŽKA [mm]: 452	
CELK. HMOT. [kg]: 0.9	
CELK. DĹŽKA [m]: 0.452	

Ks/Psc	Použit' v dielci
1	ZB/6

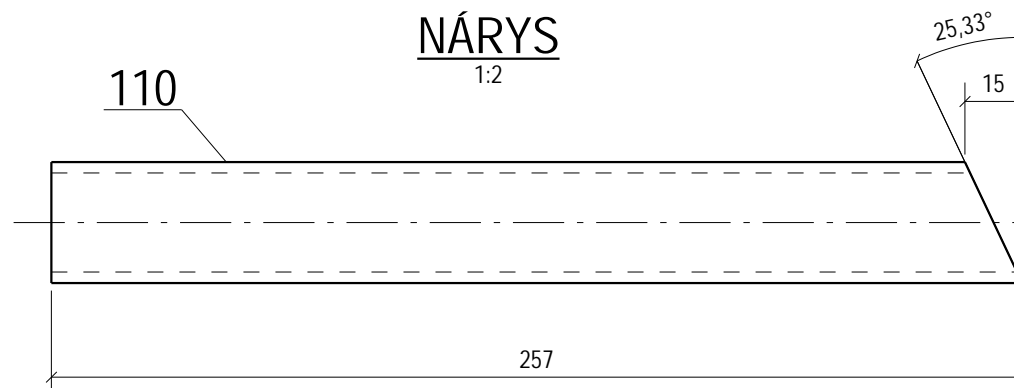
**POZNÁMKY:**

Ks/Psc	Použit' v dielci
1	ZB/6



STAVBA: SAMPLE	POČET KS: 1x
Č. AKCIE: SAMPLE	HMOTNOSŤ [kg]: 0.5
PS/SO: SAMPLE	DĹŽKA [mm]: 257
DÁTUM: SAMPLE	CELK. HMOT. [kg]: 0.5
REV č.: 0 /	CELK. DĹŽKA [m]: 0.257
	PRIEREZ: CHS32*2.9
	MATERIÁL: S235JR
	POLOŽKA: 110

NÁRYS

1:2

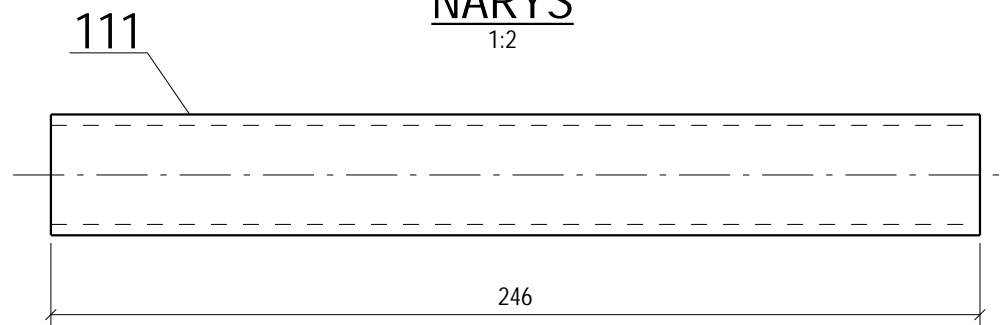

POZNÁMKY:

Ks/Psc	Použit' v dielci
1	ZB/4
1	ZB/7

	STAVBA: SAMPLE	POČET KS:	2x
	Č. AKCIE: SAMPLE	HMOTNOSŤ [kg]: 0.5	POLOŽKA: 111
	PS/SO: SAMPLE	DĹŽKA [mm]: 246	
	DÁTUM: SAMPLE	CELK. HMOT. [kg]: 1.0	PRIEREZ: CHS32*2.9
REV č.: 0 /	CELK. DĹŽKA [m]: 0.492	MATERIÁL: S235JR	

112

NÁRYS

1:2

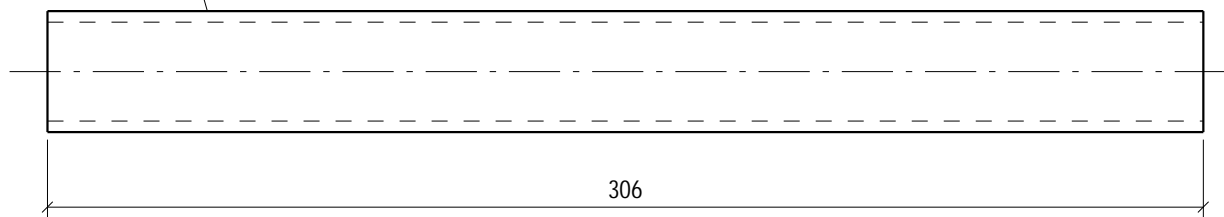

POZNÁMKY:

Ks/Psc	Použit' v dielci
1	ZB/4

	STAVBA: SAMPLE	POČET KS:	1x
	Č. AKCIE: SAMPLE	HMOTNOSŤ [kg]: 0.6	POLOŽKA: 112
	PS/SO: SAMPLE	DĹŽKA [mm]: 306	
	DÁTUM: SAMPLE	CELK. HMOT. [kg]: 0.6	PRIEREZ: CHS32*2.9
REV č.: 0 /	CELK. DĹŽKA [m]: 0.306	MATERIÁL: S235JR	

NÁRYS

1:2

113

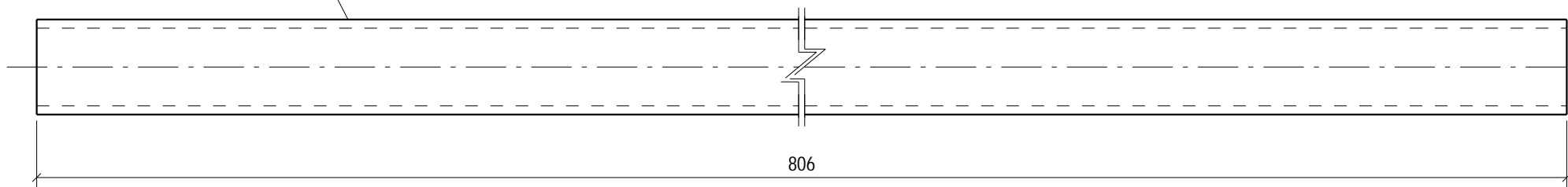

POZNÁMKY:



STAVBA: SAMPLE

Č. AKCIE: SAMPLE

PS/SO: SAMPLE

DÁTUM: SAMPLE

REV č.: 0 /

HMOTNOSŤ [kg]: 1.6

DĹŽKA [mm]: 806

CELK. HMOT. [kg]: 1.6

CELK. DĹŽKA [m]: 0.806

POČET KS:

POLOŽKA:

PRIEREZ:

MATERIÁL:

1x

113

CHS32*2.9

S235JR

Ks/Psc	Použit' v dielci
1	ZB/4

NÁRYS

1:2

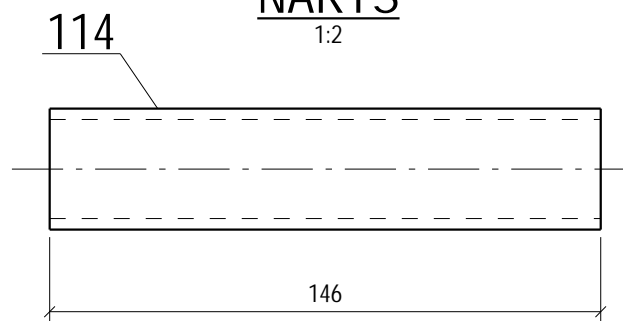

POZNÁMKY:

Ks/Psc	Použit' v dielci
1	ZB/8

	STAVBA: SAMPLE	POČET KS:	1x
	Č. AKCIE: SAMPLE	HMOTNOSŤ [kg]: 0.3	POLOŽKA: 114
	PS/SO: SAMPLE	DĹŽKA [mm]: 146	
	DÁTUM: SAMPLE	CELK. HMOT. [kg]: 0.3	PRIEREZ: CHS32*2.9
REV č.: 0 /	CELK. DĹŽKA [m]: 0.146	MATERIÁL: S235JR	

NÁRYS

1:2

115

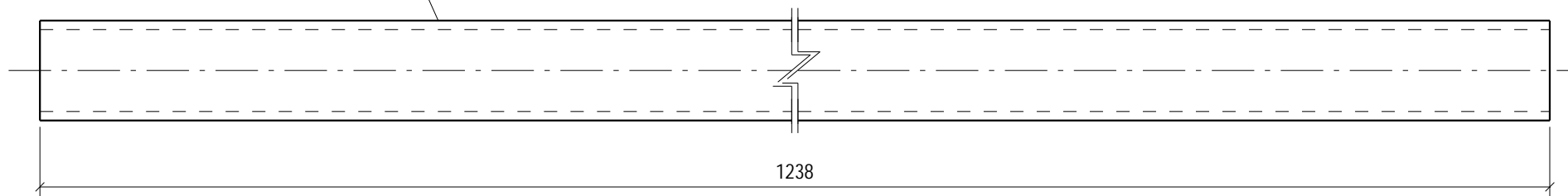

POZNÁMKY:

Ks/Psc	Použit' v dielci
1	ZB/8

	STAVBA: SAMPLE	POČET KS:	1x
	Č. AKCIE: SAMPLE	HMOTNOSŤ [kg]: 2.5	POLOŽKA: 115
	PS/SO: SAMPLE	DĹŽKA [mm]: 1238	
	DÁTUM: SAMPLE	CELK. HMOT. [kg]: 2.5	PRIEREZ: CHS32*2.9
	REV č.: 0 /	CELK. DĹŽKA [m]: 1.238	MATERIÁL: S235JR

NÁRYS

1:2

116

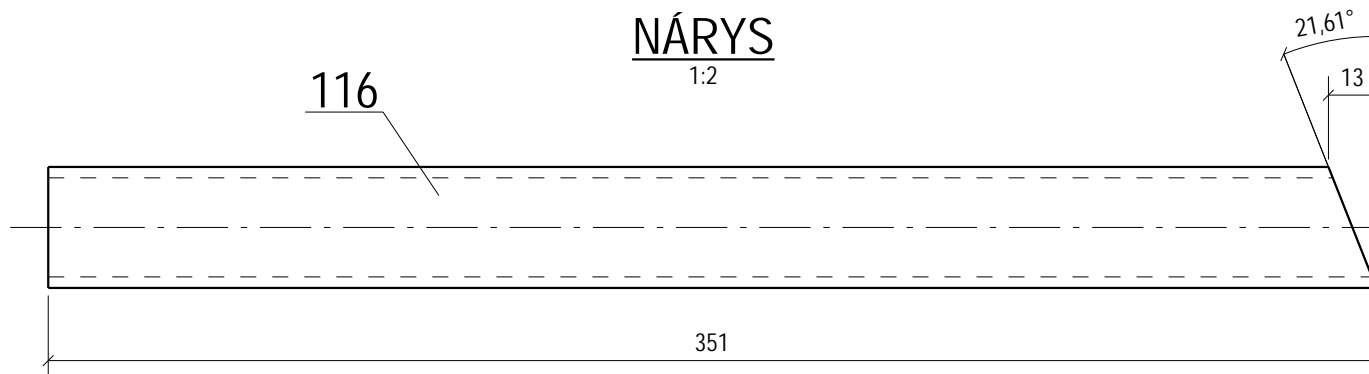

POZNÁMKY:



STAVBA: SAMPLE	POČET KS: 1x
Č. AKCIE: SAMPLE	HMOTNOSŤ [kg]: 0.7
PS/SO: SAMPLE	DĹŽKA [mm]: 351
DÁTUM: SAMPLE	CELK. HMOT. [kg]: 0.7
REV č.: 0 /	CELK. DĹŽKA [m]: 0.351
	PRIEREZ: CHS32*2.9
	MATERIÁL: S235JR

Ks/Psc	Použit' v dielci
1	ZB/8

116

NÁRYS

1:2

117

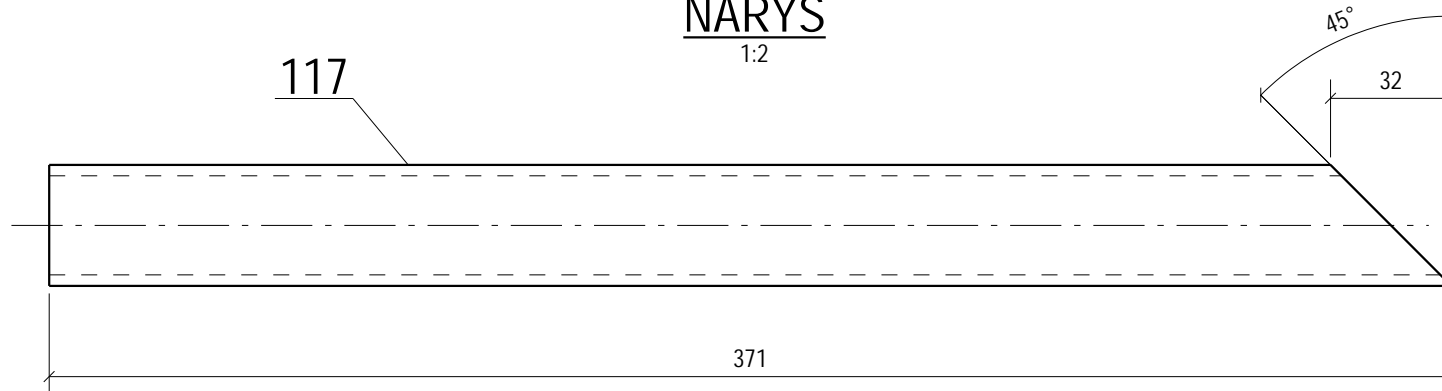

POZNÁMKY:

	STAVBA: SAMPLE	POČET KS:	1x	
	Č. AKCIE: SAMPLE	HMOTNOSŤ [kg]: 0.7	POLOŽKA:	117
	PS/SO: SAMPLE	DĚLKA [mm]: 371	PRIEREZ:	CHS32*2.9
	DÁTUM: SAMPLE	CELK. HMOT. [kg]: 0.7	MATERIÁL:	S235JR
	REV č.: 0 /	CELK. DĚLKA [m]: 0.371		

Ks/Psc	Použit' v dielci
1	ZB/2

NÁRYS

1:2

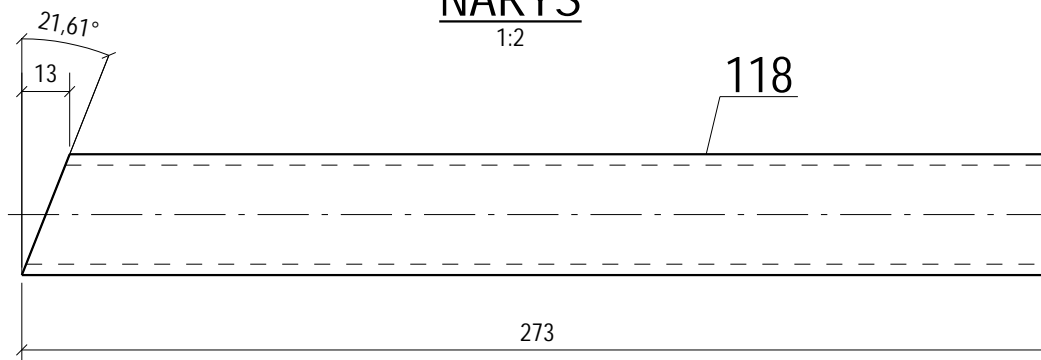

POZNÁMKY:



STAVBA: SAMPLE	POČET KS: 1x
Č. AKCIE: SAMPLE	HMOTNOSŤ [kg]: 0.5
PS/SO: SAMPLE	DĚLKA [mm]: 273
DÁTUM: SAMPLE	CELK. HMOT. [kg]: 0.5
REV č.: 0 /	CELK. DĚLKA [m]: 0.273
	PRIEREZ: CHS32*2.9
	MATERIÁL: S235JR

Ks/Psc	Použit' v dielci
1	ZB/8

118

NÁRYS

1:2

119

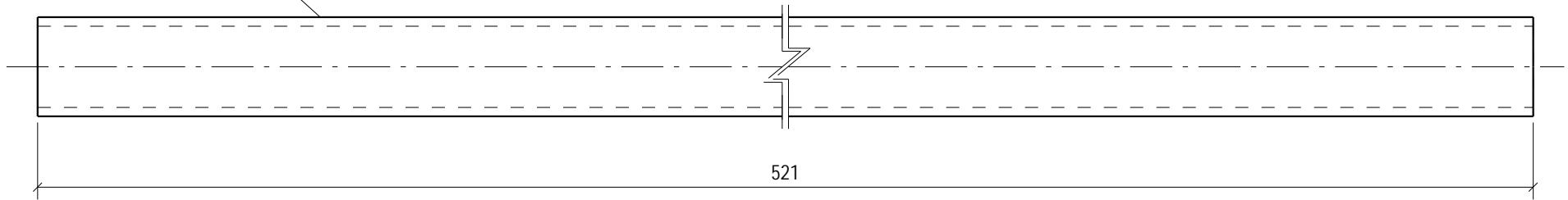

POZNÁMKY:



STAVBA: SAMPLE	POČET KS: 1x	
Č. AKCIE: SAMPLE	HMOTNOSŤ [kg]: 1.0	POLOŽKA: 119
PS/SO: SAMPLE	DĹŽKA [mm]: 521	PRIEREZ: CHS32*2.9
DÁTUM: SAMPLE	CELK. HMOT. [kg]: 1.0	MATERIÁL: S235JR
REV č.: 0 /	CELK. DĹŽKA [m]: 0.521	

Ks/Psc	Použit' v dielci
1	ZB/8

120

NÁRYS

1:2

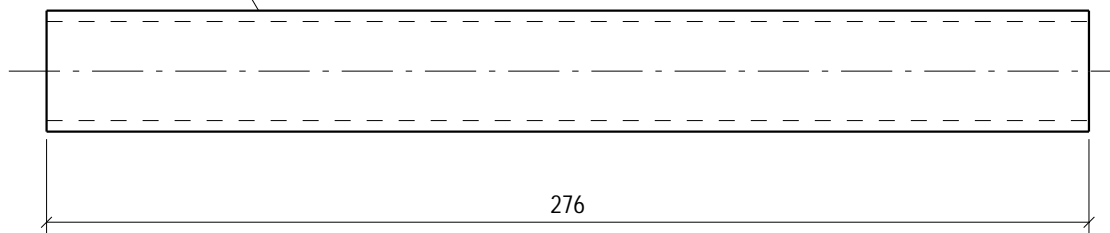

POZNÁMKY:

Ks/Psc	Použit' v dielci
1	ZB/5
1	ZB/8



STAVBA: SAMPLE	POČET KS: 2x
Č. AKCIE: SAMPLE	POLOŽKA: 120
PS/SO: SAMPLE	
DÁTUM: SAMPLE	CELK. HMOT. [kg]: 1.1
REV č.: 0 /	CELK. DĹŽKA [m]: 0.552
	PRIEREZ: CHS32*2.9
	MATERIÁL: S235JR

121

NÁRYS

1:2

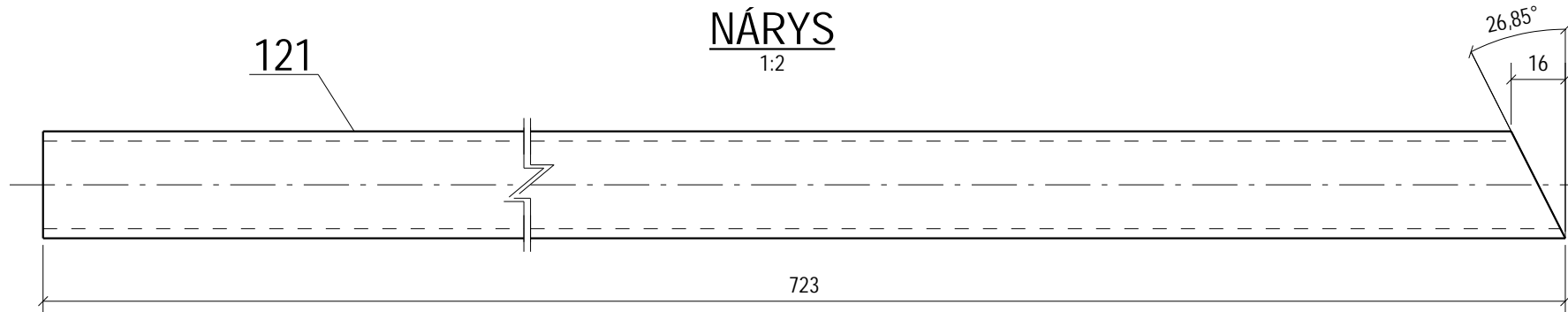

POZNÁMKY:

Ks/Psc	Použit' v dielci
1	ZB/5



STAVBA: SAMPLE	POČET KS: 1x
Č. AKCIE: SAMPLE	POLOŽKA: 121
PS/SO: SAMPLE	
DÁTUM: SAMPLE	PRIEREZ: CHS32*2.9
REV č.: 0 /	MATERIÁL: S235JR
HMOTNOSŤ [kg]: 1.4	
DĚLKA [mm]: 723	
CELK. HMOT. [kg]: 1.4	
CELK. DĚLKA [m]: 0.723	

NÁRYS

1:2

122

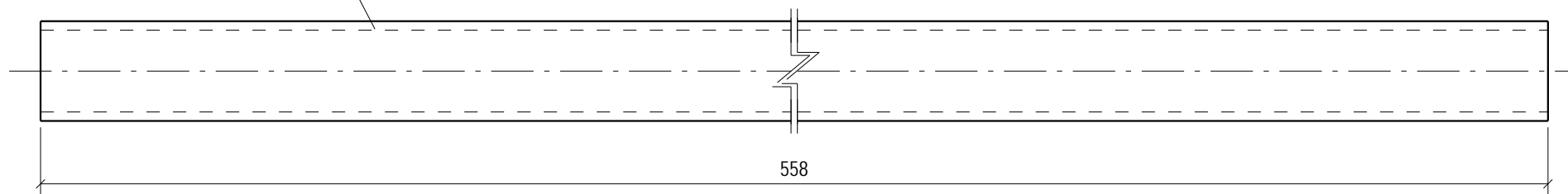

POZNÁMKY:



STAVBA: SAMPLE	POČET KS:	1x
Č. AKCIE: SAMPLE	HMOTNOSŤ [kg]: 1.1	POLOŽKA: 122
PS/SO: SAMPLE	DĹŽKA [mm]: 558	
DÁTUM: SAMPLE	CELK. HMOT. [kg]: 1.1	PRIEREZ: CHS32*2.9
REV č.: 0 /	CELK. DĹŽKA [m]: 0.558	MATERIÁL: S235JR

Ks/Psc	Použit' v dielci
1	ZB/5

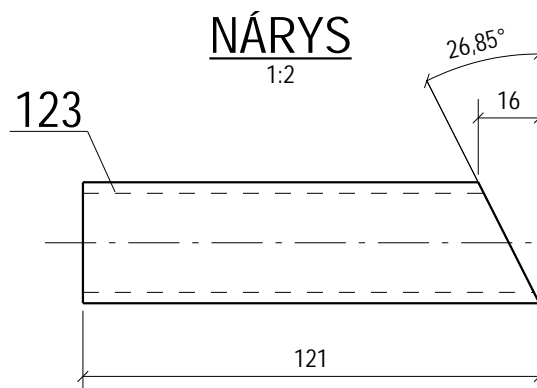

POZNÁMKY:

	STAVBA: SAMPLE	POČET KS:	1x	
	Č. AKCIE: SAMPLE	HMOTNOSŤ [kg]: 0.2	POLOŽKA:	
	PS/SO: SAMPLE	DĹŽKA [mm]: 121	123	
	DÁTUM: SAMPLE	CELK. HMOT. [kg]: 0.2	PRIEREZ:	CHS32*2.9
	REV č.: 0 /	CELK. DĹŽKA [m]: 0.121	MATERIÁL:	S235JR

Ks/Psc	Použit' v dielci
1	ZB/5

NÁRYS

1:2

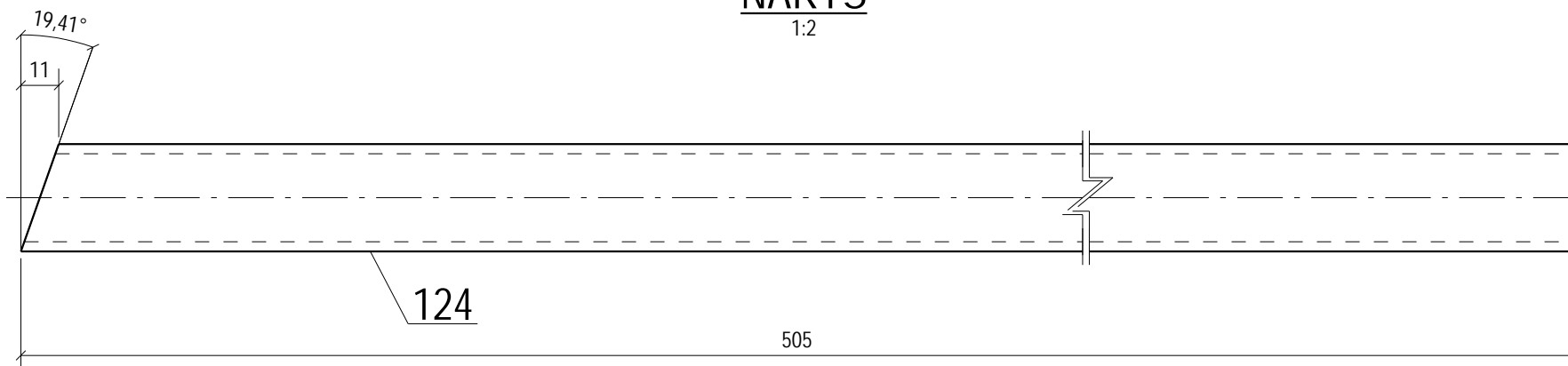

POZNÁMKY:

	STAVBA: SAMPLE	POČET KS:	1x
	Č. AKCIE: SAMPLE	HMOTNOSŤ [kg]: 1.0	POLOŽKA: 124
	PS/SO: SAMPLE	DĚLKA [mm]: 505	PRIEREZ: CHS32°2.9
	DÁTUM: SAMPLE	CELK. HMOT. [kg]: 1.0	MATERIÁL: S235JR
	REV č.: 0 /	CELK. DĚLKA [m]: 0.505	

Ks/Psc	Použit' v dielci
1	ZB/7

NÁRYS

1:2

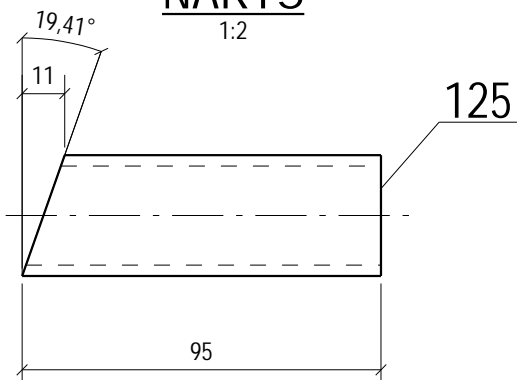

POZNÁMKY:

Ks/Psc	Použit' v dielci
1	ZB/7

	STAVBA: SAMPLE	POČET KS: 1x
	Č. AKCIE: SAMPLE	HMOTNOSŤ [kg]: 0.2
	PS/SO: SAMPLE	DĹŽKA [mm]: 95
	DÁTUM: SAMPLE	CELK. HMOT. [kg]: 0.2
	REV č.: 0 /	CELK. DĹŽKA [m]: 0.095
	POLOŽKA: 125	
	PRIEREZ: CHS32*2.9	
	MATERIÁL: S235JR	

NÁRYS

1:2

126

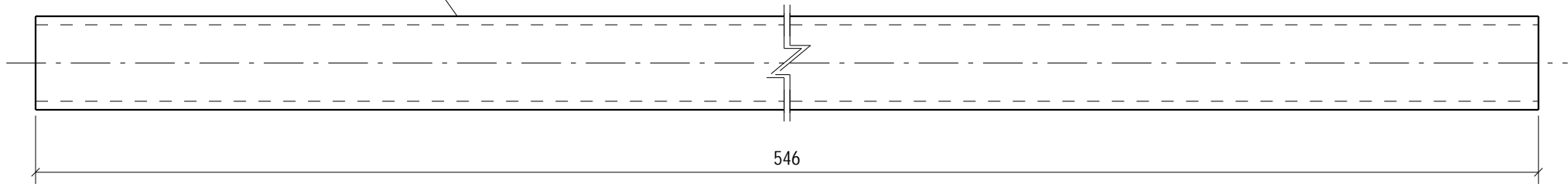

POZNÁMKY:

Ks/Psc	Použit' v dielci
1	ZB/7

	STAVBA: SAMPLE	POČET KS:	1x
	Č. AKCIE: SAMPLE	HMOTNOSŤ [kg]: 1.1	POLOŽKA: 126
	PS/SO: SAMPLE	DĹŽKA [mm]: 546	
	DÁTUM: SAMPLE	CELK. HMOT. [kg]: 1.1	PRIEREZ: CHS32*2.9
REV č.: 0 /	CELK. DĹŽKA [m]: 0.546	MATERIÁL: S235JR	

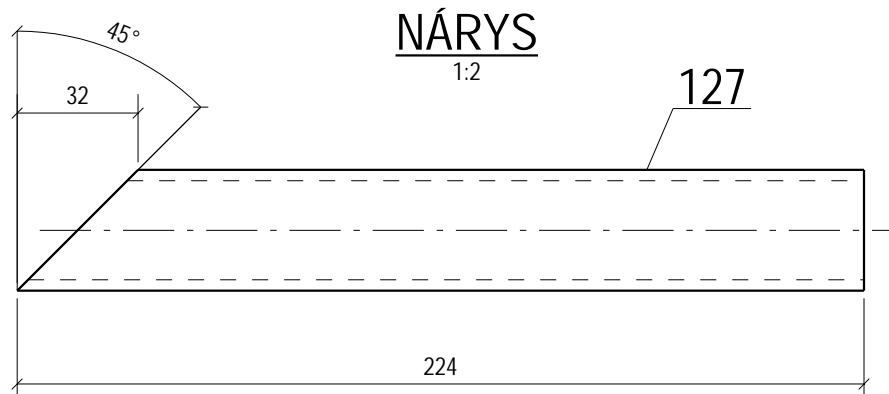

POZNÁMKY:

	STAVBA: SAMPLE	POČET KS:	1x
	Č. AKCIE: SAMPLE	HMOTNOSŤ [kg]: 0.4	POLOŽKA: 127
	PS/SO: SAMPLE	DĚLKA [mm]: 224	PRIEREZ: CHS32*2.9
	DÁTUM: SAMPLE	CELK. HMOT. [kg]: 0.4	MATERIÁL: S235JR
	REV č.: 0 /	CELK. DĚLKA [m]: 0.224	

Ks/Psc	Použit' v dielci
1	ZB/2

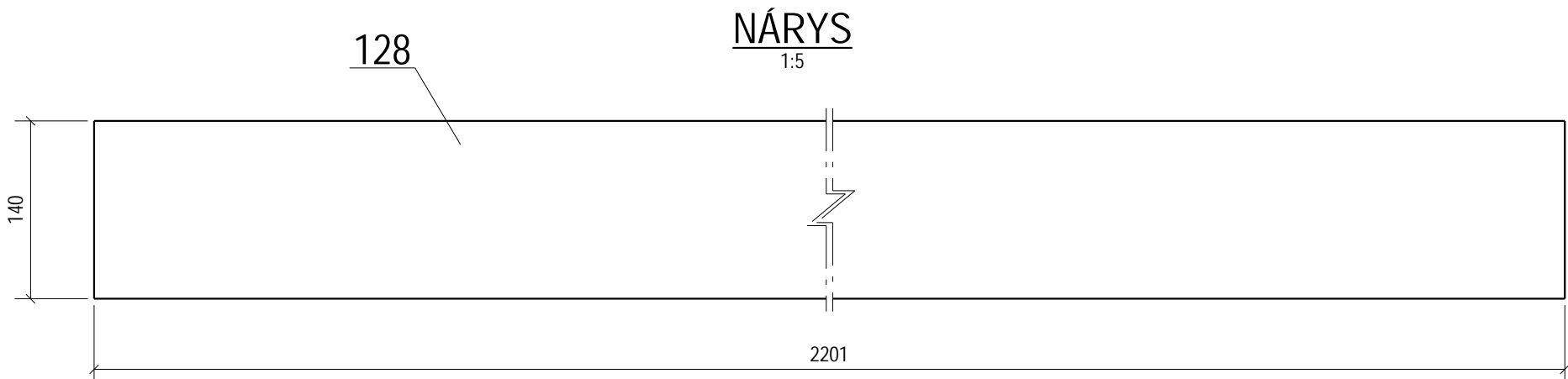

POZNÁMKY:

	STAVBA: SAMPLE	POČET KS:	1x
	Č. AKCIE: SAMPLE	HMOTNOSŤ [kg]: 9.7	128
	PS/SO: SAMPLE	DĹŽKA [mm]: 2201	
	DÁTUM: SAMPLE	CELK. HMOT. [kg]: 9.7	PRIEREZ:
REV č.: 0 /	CELK. DĹŽKA [m]: 2.201	MATERIÁL:	S235JR

Ks/Psc	Použit' v dielci
1	ZB/1

NÁRYS

1:5

129

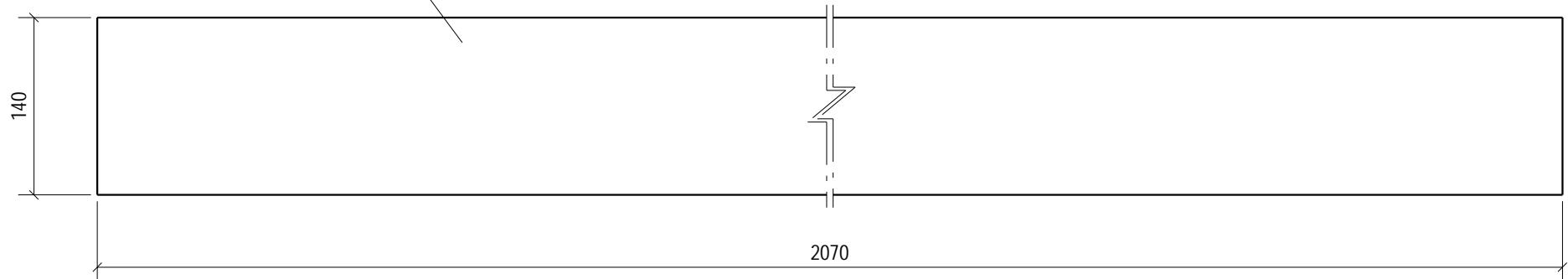

POZNÁMKY:



STAVBA: SAMPLE	POČET KS:	1x
Č. AKCIE: SAMPLE	HMOTNOSŤ [kg]: 9.1	POLOŽKA: 129
PS/SO: SAMPLE	DĹŽKA [mm]: 2070	
DÁTUM: SAMPLE	CELK. HMOT. [kg]: 9.1	PRIEREZ: FL4*140
REV č.: 0 /	CELK. DĹŽKA [m]: 2.070	MATERIÁL: S235JR

Ks/Psc	Použit' v dielci
1	ZB/3

NÁRYS

1:5

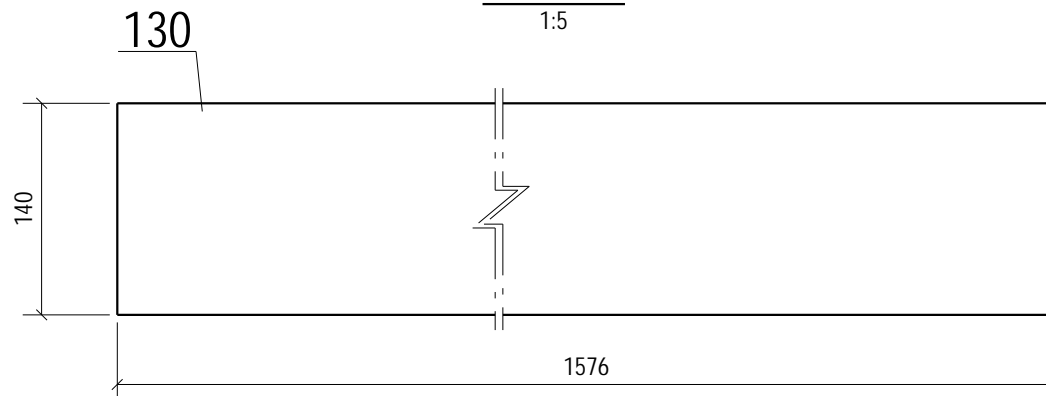

POZNÁMKY:

Ks/Psc	Použit' v dielci
1	ZB/6

	STAVBA: SAMPLE	POČET KS:	1x
	Č. AKCIE: SAMPLE	HMOTNOSŤ [kg]: 6.9	POLOŽKA: 130
	PS/SO: SAMPLE	DĹŽKA [mm]: 1576	
	DÁTUM: SAMPLE	CELK. HMOT. [kg]: 6.9	PRIEREZ: FL4*140
REV č.: 0 /	CELK. DĹŽKA [m]: 1.576	MATERIÁL: S235JR	

NÁRYS

1:5

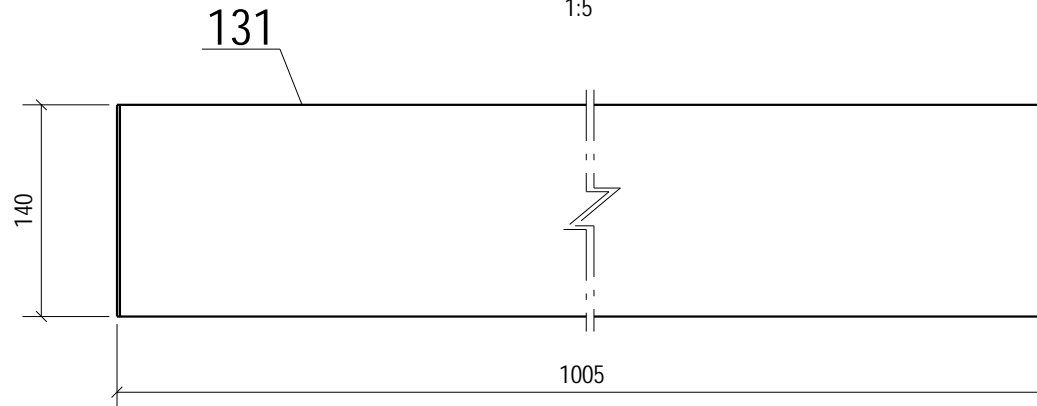

POZNÁMKY:

	STAVBA: SAMPLE		POČET KS:	1x
	Č. AKCIE: SAMPLE	HMOTNOSŤ [kg]: 4.4	POLOŽKA:	131
	PS/SO: SAMPLE	DĹŽKA [mm]: 1005	PRIEREZ:	FL4*140
	DÁTUM: SAMPLE	CELK. HMOT. [kg]: 4.4	MATERIÁL:	S235JR
	REV č.: 0 /	CELK. DĹŽKA [m]: 1.005		

Ks/Psc	Použit' v dielci
1	ZB/6

NÁRYS

1:5

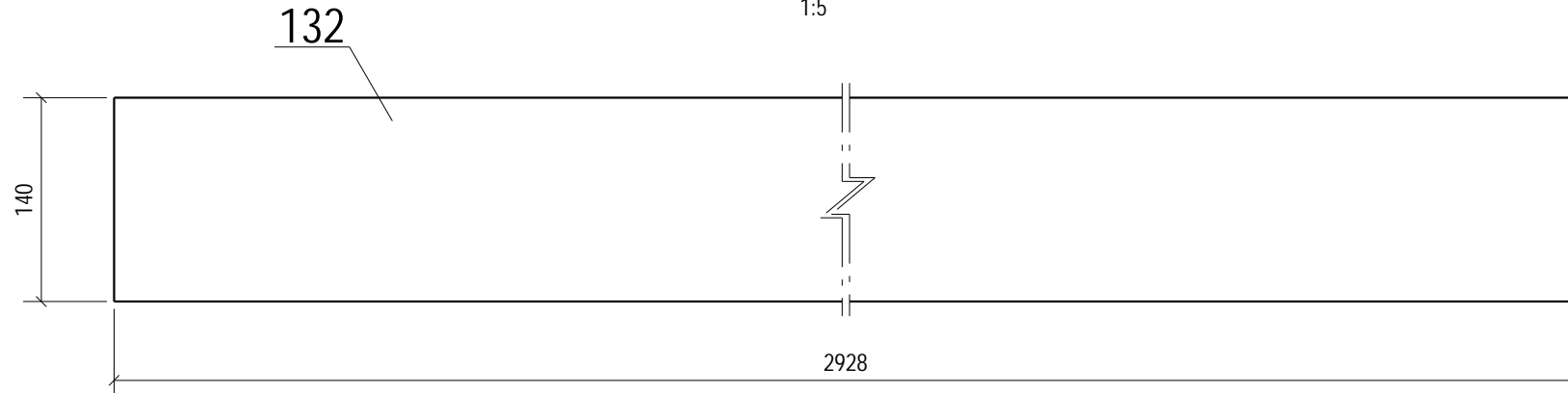

POZNÁMKY:

	STAVBA: SAMPLE	POČET KS:	1x
	Č. AKCIE: SAMPLE	HMOTNOSŤ [kg]: 12.9	POLOŽKA: 132
	PS/SO: SAMPLE	DĹŽKA [mm]: 2928	
	DÁTUM: SAMPLE	CELK. HMOT. [kg]: 12.9	PRIEREZ: FL4*140
	REV č.: 0 /	CELK. DĹŽKA [m]: 2.928	MATERIÁL: S235JR

Ks/Psc	Použit' v dielci
1	ZB/4

NÁRYS

1:5

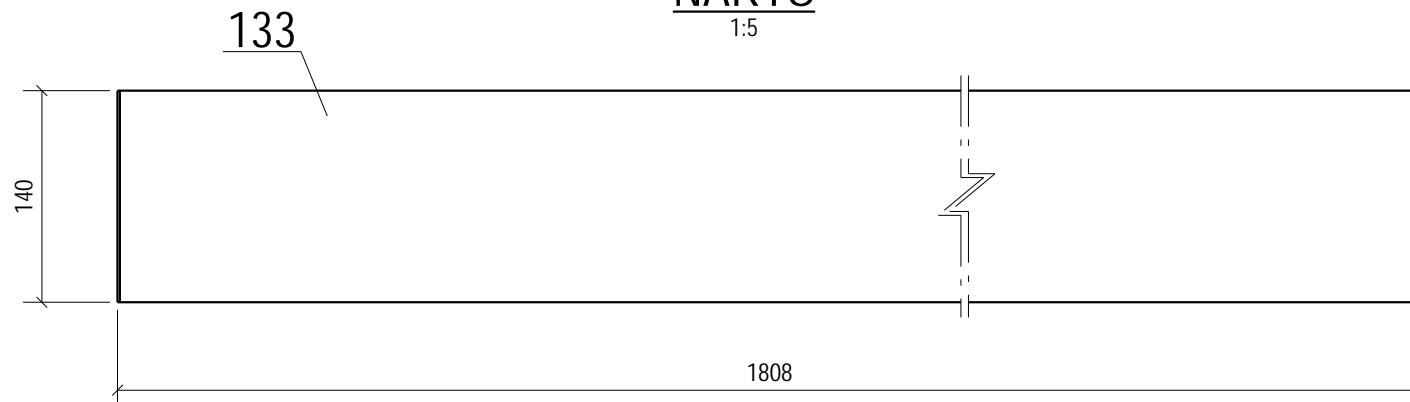

POZNÁMKY:



STAVBA: SAMPLE	POČET KS:	1x
Č. AKCIE: SAMPLE	HMOTNOSŤ [kg]: 7.9	POLOŽKA: 133
PS/SO: SAMPLE	DĹŽKA [mm]: 1808	
DÁTUM: SAMPLE	CELK. HMOT. [kg]: 7.9	PRIEREZ: FL4*140
REV č.: 0 /	CELK. DĹŽKA [m]: 1.808	MATERIÁL: S235JR

Ks/Psc	Použit' v dielci
1	ZB/8

NÁRYS

1:5

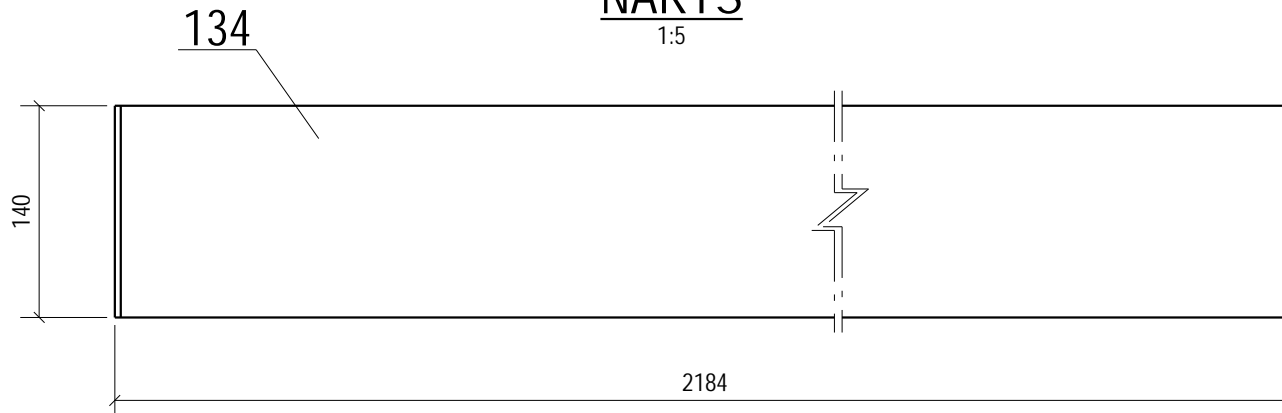

POZNÁMKY:

Ks/Psc	Použit' v dielci
1	ZB/2

	STAVBA: SAMPLE	POČET KS:	1x	
	Č. AKCIE: SAMPLE	HMOTNOSŤ [kg]: 9.6	POLOŽKA:	134
	PS/SO: SAMPLE	DĹŽKA [mm]: 2184	PRIEREZ:	FL4*140
	DÁTUM: SAMPLE	CELK. HMOT. [kg]: 9.6	MATERIÁL:	S235JR
	REV č.: 0 /	CELK. DĹŽKA [m]: 2.184		

NÁRYS

1:5

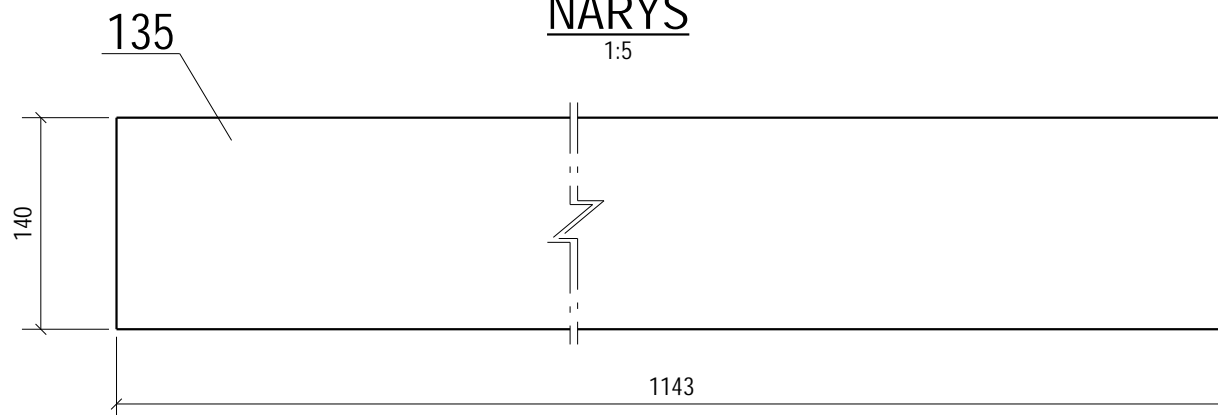

POZNÁMKY:

Ks/Psc	Použit' v dielci
1	ZB/8

	STAVBA: SAMPLE	POČET KS:	1x
	Č. AKCIE: SAMPLE	HMOTNOSŤ [kg]: 5.0	POLOŽKA: 135
	PS/SO: SAMPLE	DĹŽKA [mm]: 1143	
	DÁTUM: SAMPLE	CELK. HMOT. [kg]: 5.0	PRIEREZ: FL4*140
	REV č.: 0 /	CELK. DĹŽKA [m]: 1.143	MATERIÁL: S235JR

NÁRYS

1:5

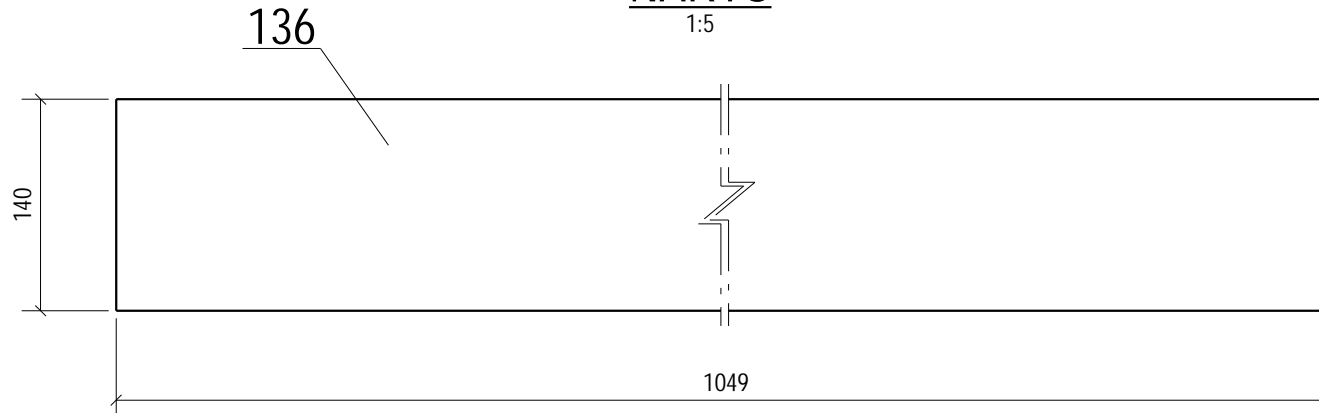

POZNÁMKY:



STAVBA: SAMPLE	POČET KS:	1x
Č. AKCIE: SAMPLE	HMOTNOSŤ [kg]: 4.6	POLOŽKA: 136
PS/SO: SAMPLE	DĹŽKA [mm]: 1049	
DÁTUM: SAMPLE	CELK. HMOT. [kg]: 4.6	PRIEREZ: FL4*140
REV č.: 0 /	CELK. DĹŽKA [m]: 1.049	MATERIÁL: S235JR

Ks/Psc	Použit' v dielci
1	ZB/5

NÁRYS

1:2

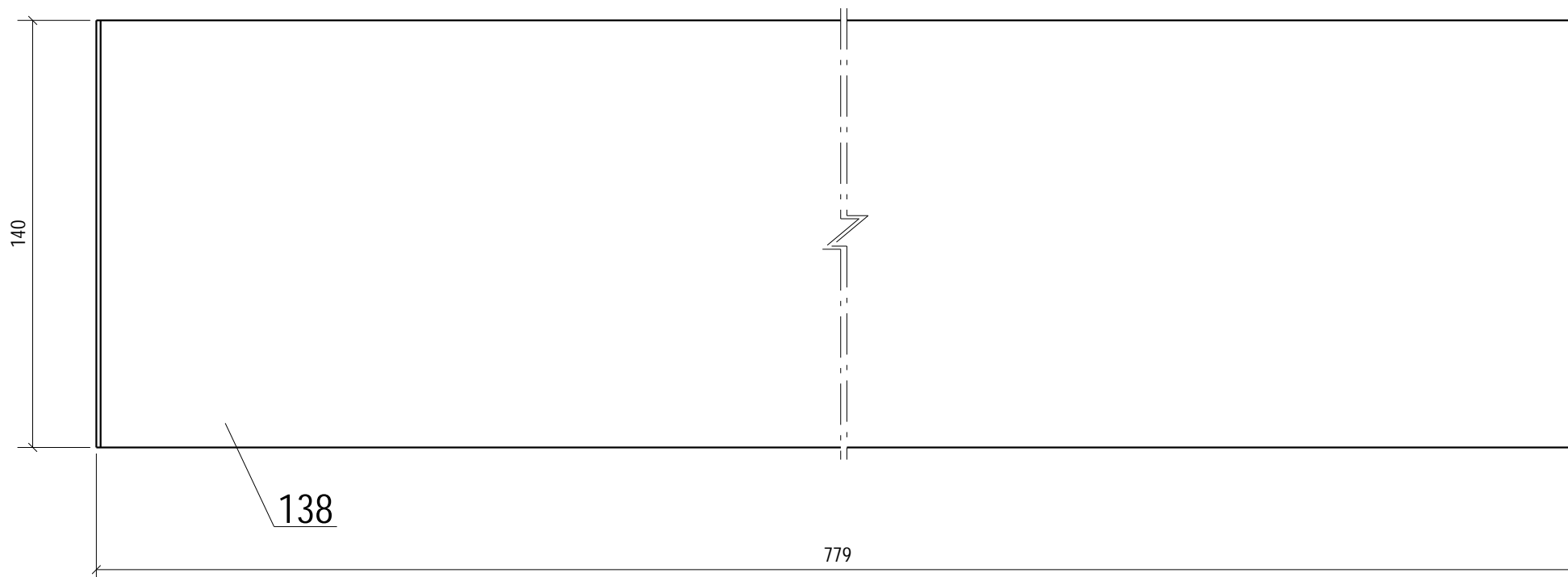

POZNÁMKY:



STAVBA: SAMPLE	POČET KS: 1x	
Č. AKCIE: SAMPLE	HMOTNOSŤ [kg]: 3.4	POLOŽKA: 138
PS/SO: SAMPLE	DĚLKA [mm]: 779	PRIEREZ: FL4*140
DÁTUM: SAMPLE	CELK. HMOT. [kg]: 3.4	MATERIÁL: S235JR
REV č.: 0 /	CELK. DĚLKA [m]: 0.779	

Ks/Psc	Použit' v dielci
1	ZB/7

NÁRYS

1:5

137

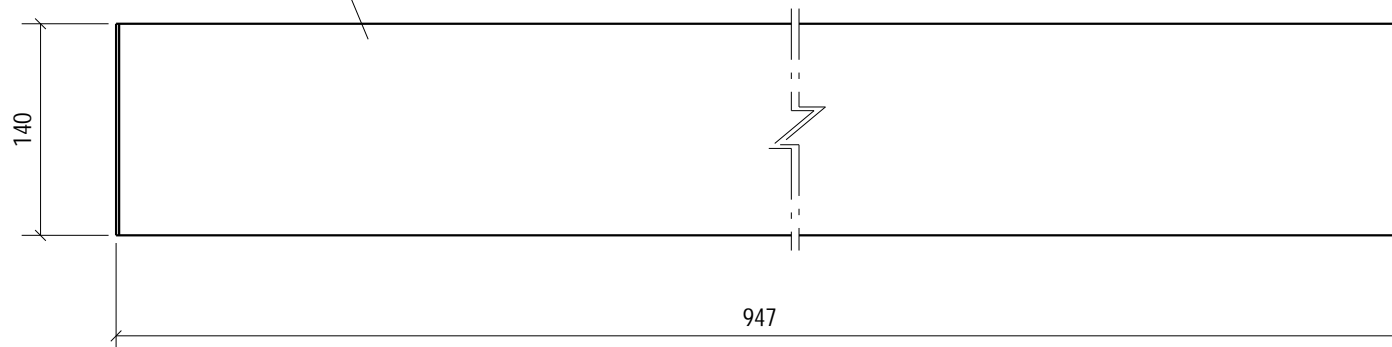

POZNÁMKY:



STAVBA: SAMPLE	POČET KS:	1x
Č. AKCIE: SAMPLE	HMOTNOSŤ [kg]: 4.2	POLOŽKA: 137
PS/SO: SAMPLE	DĹŽKA [mm]: 947	
DÁTUM: SAMPLE	CELK. HMOT. [kg]: 4.2	PRIEREZ: FL4*140
REV č.: 0 /	CELK. DĹŽKA [m]: 0.947	MATERIÁL: S235JR

Ks/Psc	Použit' v dielci
1	ZB/5

NÁRYS

1:5

139

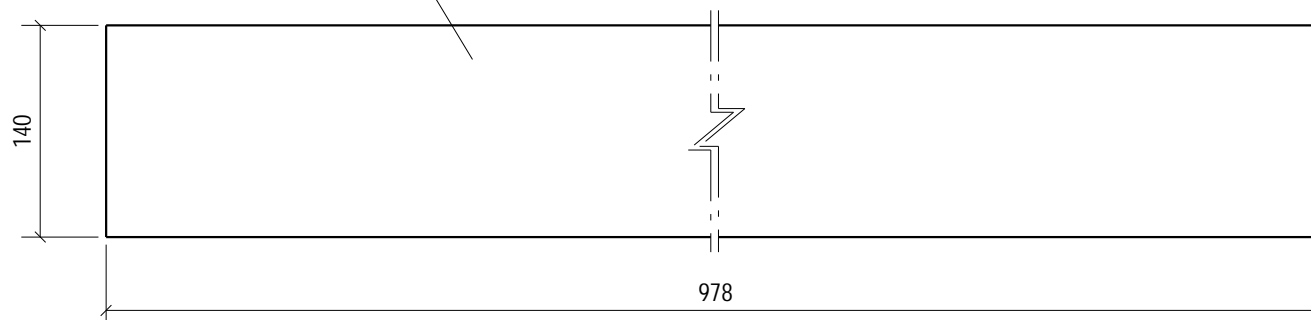

POZNÁMKY:



STAVBA: SAMPLE	POČET KS:	1x
Č. AKCIE: SAMPLE	HMOTNOSŤ [kg]: 4.3	POLOŽKA: 139
PS/SO: SAMPLE	DĚLKA [mm]: 978	PRIEREZ: FL4*140
DÁTUM: SAMPLE	CELK. HMOT. [kg]: 4.3	MATERIÁL: S235JR
REV č.: 0 /	CELK. DĚLKA [m]: 0.978	

Ks/Psc	Použit' v dielci
1	ZB/7

NÁRYS

1:5

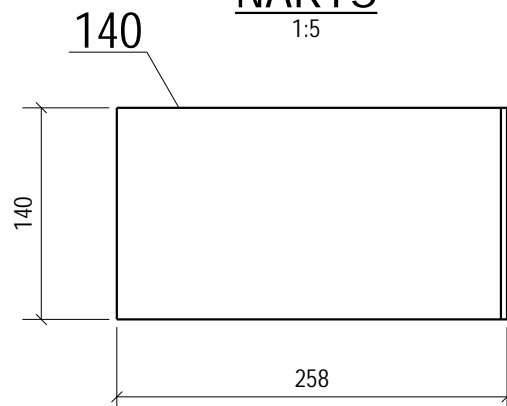

POZNÁMKY:

Ks/Psc	Použit' v dielci
1	ZB/2

	STAVBA: SAMPLE	POČET KS:	1x
	Č. AKCIE: SAMPLE	HMOTNOSŤ [kg]: 1.1	POLOŽKA: 140
	PS/SO: SAMPLE	DĹŽKA [mm]: 258	
	DÁTUM: SAMPLE	CELK. HMOT. [kg]: 1.1	PRIEREZ: FL4*140
	REV č.: 0 /	CELK. DĹŽKA [m]: 0.258	MATERIÁL: S235JR

141

NÁRYS

1:2

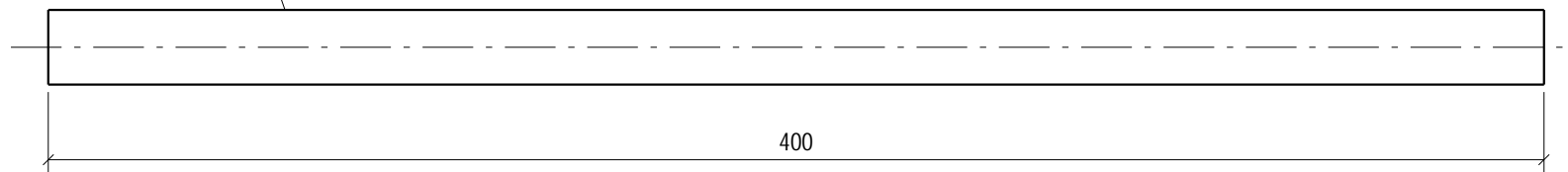

POZNÁMKY:

Ks/Psc	Použit' v dielci
8	R/1

	STAVBA: SAMPLE	POČET KS:	8x	
	Č. AKCIE: SAMPLE	HMOTNOSŤ [kg]: 0.9	POLOŽKA:	141
	PS/SO: SAMPLE	DĹŽKA [mm]: 400	PRIEREZ:	D20
	DÁTUM: SAMPLE	CELK. HMOT. [kg]: 7.5	MATERIÁL:	S235JR
	REV č.: 0 /	CELK. DĹŽKA [m]: 3.200		

NÁRYS

1:5

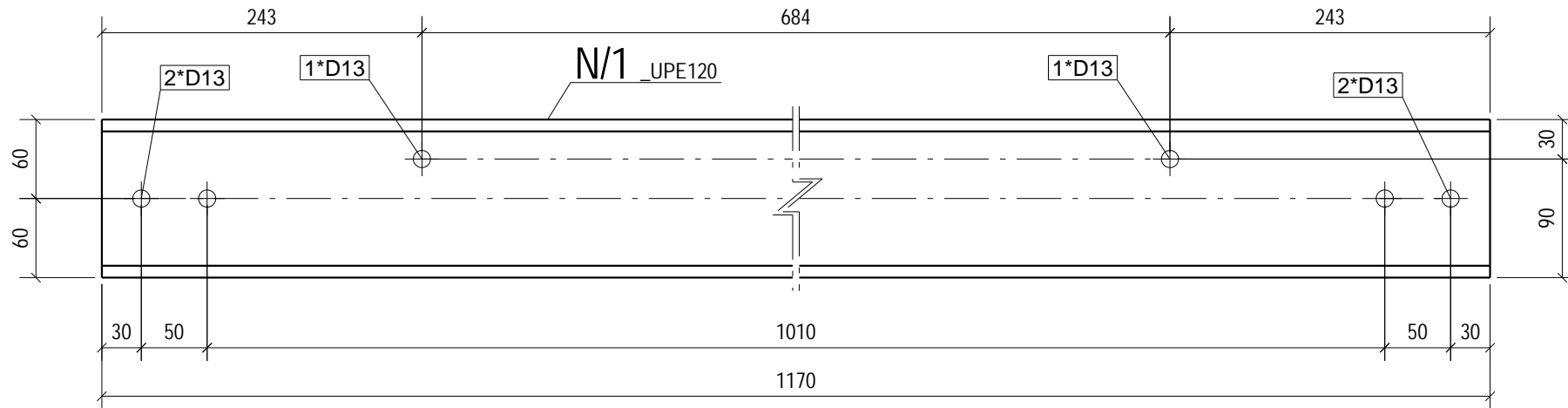

POZNÁMKY:



STAVBA: SAMPLE	POČET KS: 2x
Č. AKCIE: SAMPLE	HMOTNOSŤ [kg]: 15.1
PS/SO: SAMPLE	DĹŽKA [mm]: 1170
DÁTUM: SAMPLE	CELK. HMOT. [kg]: 30.1
REV č.: 0 /	CELK. DĹŽKA [m]: 2.340
	PRIEREZ: N 1
	POLOŽKA: N 1
	PRIEREZ: _UPE120
	MATERIÁL: S235JR

Ks/Psc	Použiť v dielci
2	N/1

NÁRYS

1:5

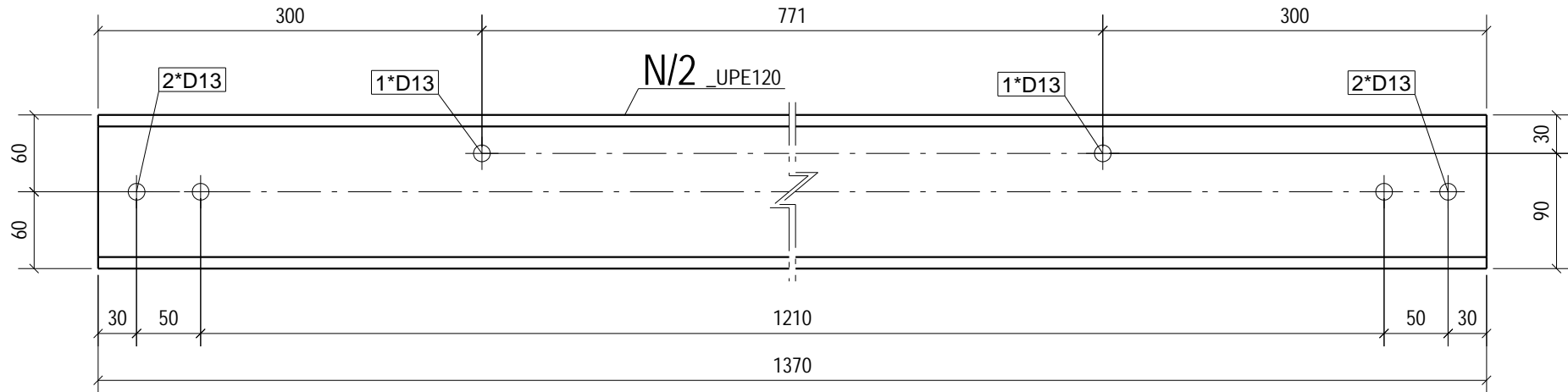

POZNÁMKY:



STAVBA: SAMPLE

Č. AKCIE: SAMPLE

PS/SO: SAMPLE

DÁTUM: SAMPLE

REV č.: 0 /

HMOTNOSŤ [kg]: 17.6

DĹŽKA [mm]: 1370

CELK. HMOT. [kg]: 35.3

CELK. DĹŽKA [m]: 2.740

POČET KS: 2x

POLOŽKA: N 2

PRIEREZ: _UPE120

MATERIÁL: S235JR

Ks/Psc	Použiť v dielci
2	N/2

NÁRYS

1:5

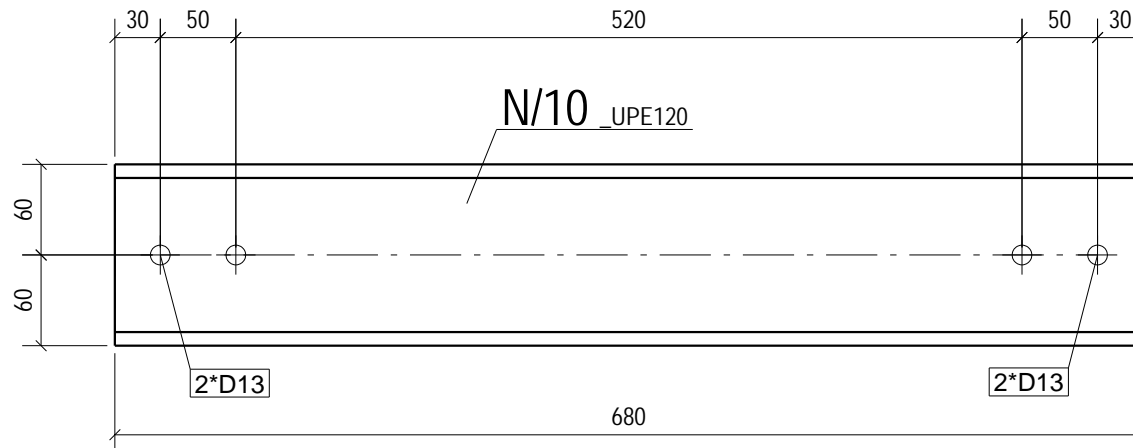

POZNÁMKY:



STAVBA: SAMPLE

Č. AKCIE: SAMPLE

PS/SO: SAMPLE

DÁTUM: SAMPLE

REV č.: 0 /

HMOTNOSŤ [kg]: 8.8

DĹŽKA [mm]: 680

CELK. HMOT. [kg]: 8.8

CELK. DĹŽKA [m]: 0.680

POČET KS:

POLOŽKA:

PRIEREZ:

MATERIÁL:

1x

N 10

_UPE120

S235JR

Ks/Psc	Použit' v dielci
1	N/10

NÁRYS

1:5

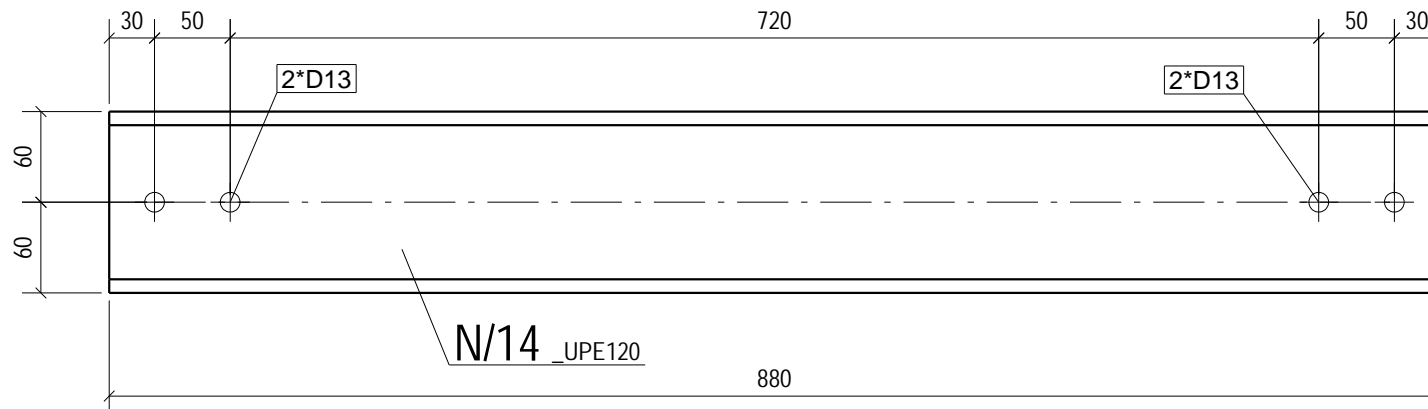

POZNÁMKY:

	STAVBA: SAMPLE	POČET KS:	1x
	Č. AKCIE: SAMPLE	HMOTNOSŤ [kg]: 11.3	POLOŽKA: N 14
	PS/SO: SAMPLE	DĹŽKA [mm]: 880	PRIEREZ: _UPE120
	DÁTUM: SAMPLE	CELK. HMOT. [kg]: 11.3	MATERIÁL: S235JR
	REV č.: 0 /	CELK. DĹŽKA [m]: 0.880	

Ks/Psc	Použiť v dielci
1	N/14

NÁRYS

1:5

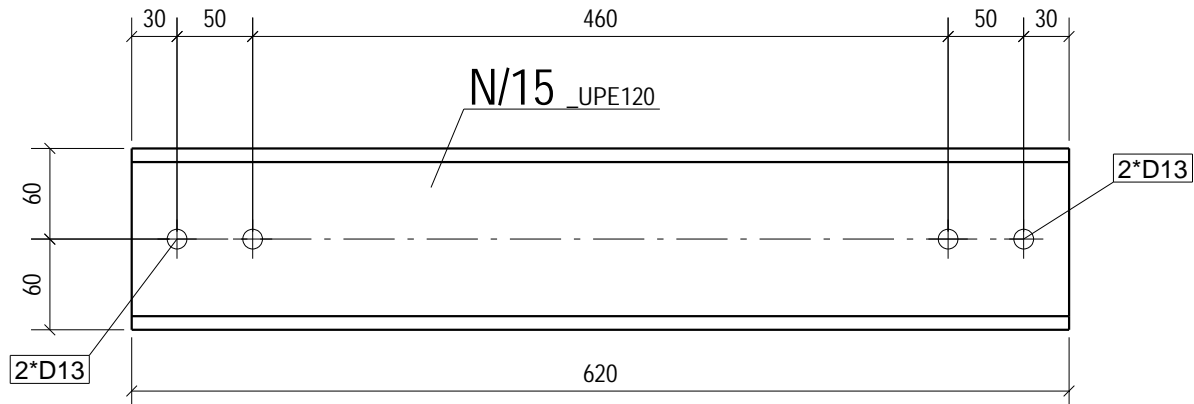

POZNÁMKY:



STAVBA: SAMPLE	POČET KS: 2x
Č. AKCIE: SAMPLE	HMOTNOSŤ [kg]: 8.0
PS/SO: SAMPLE	DĹŽKA [mm]: 620
DÁTUM: SAMPLE	CELK. HMOT. [kg]: 16.0
REV č.: 0 /	CELK. DĹŽKA [m]: 1.240
	PRIEREZ: N 15
	MATERIÁL: _UPE120
	S235JR

Ks/Psc	Použit' v dielci
2	N/15

NÁRYS

1:5

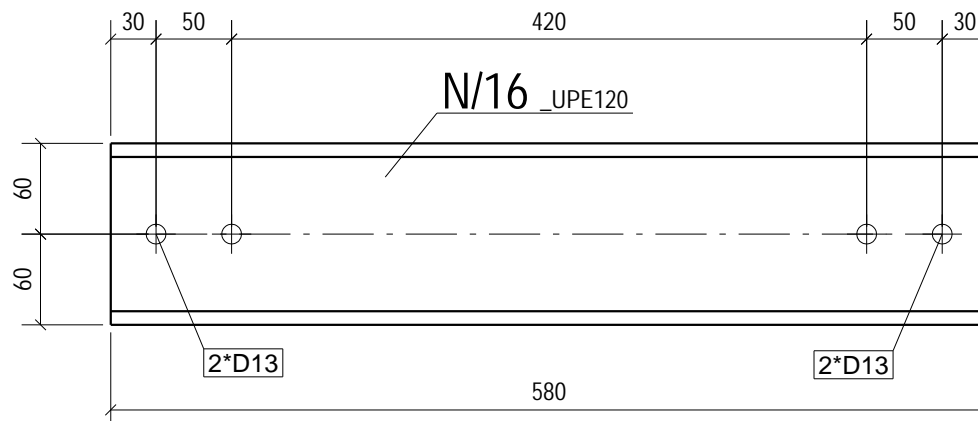

POZNÁMKY:



STAVBA: SAMPLE

Č. AKCIE: SAMPLE

PS/SO: SAMPLE

DÁTUM: SAMPLE

REV č.: 0 /

HMOTNOSŤ [kg]: 7.5

DĹŽKA [mm]: 580

CELK. HMOT. [kg]: 14.9

CELK. DĹŽKA [m]: 1.160

POČET KS:

POLOŽKA:

PRIEREZ:

MATERIÁL:

2x

N 16

_UPE120

S235JR

Ks/Psc	Použit' v dielci
2	N/16

NÁRYS

1:5

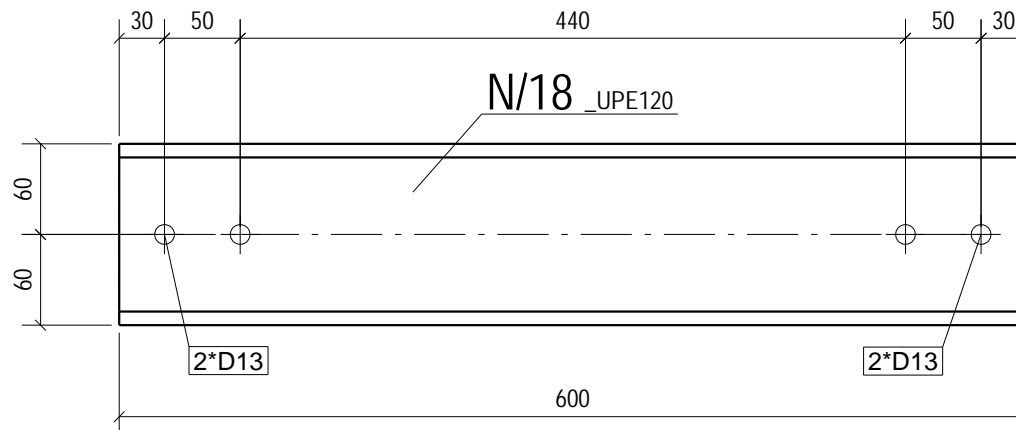

POZNÁMKY:



STAVBA: SAMPLE

Č. AKCIE: SAMPLE

PS/SO: SAMPLE

DÁTUM: SAMPLE

REV č.: 0 /

HMOTNOSŤ [kg]: 7.7

DĹŽKA [mm]: 600

CELK. HMOT. [kg]: 7.7

CELK. DĹŽKA [m]: 0.600

POČET KS:

POLOŽKA:

PRIEREZ:

MATERIÁL:

1x

N 18

_UPE120

S235JR

Ks/Psc	Použit' v dielci
1	N/18

NÁRYS

1:10

PL/1 PL6*775

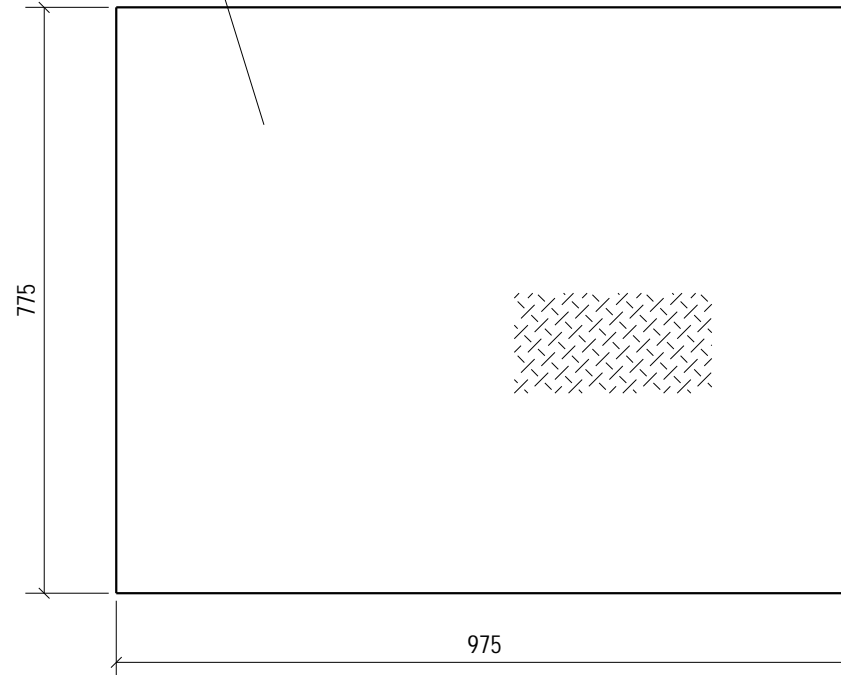

POZNÁMKY:



STAVBA: SAMPLE	POČET KS: 1x
Č. AKCIE: SAMPLE	HMOTNOSŤ [kg]: 37.2
PS/SO: SAMPLE	DĹŽKA [mm]: 975
DÁTUM: SAMPLE	CELK. HMOT. [kg]: 37.2
REV č.: 0 /	CELK. DĹŽKA [m]: 0.975
	PRIEREZ: PL 6*775
	MATERIÁL: PL. 6 VZOR.

Ks/Psc	Použit' v dielci
1	PL/1

NÁRYS

1:10

PL/2 PL6*940

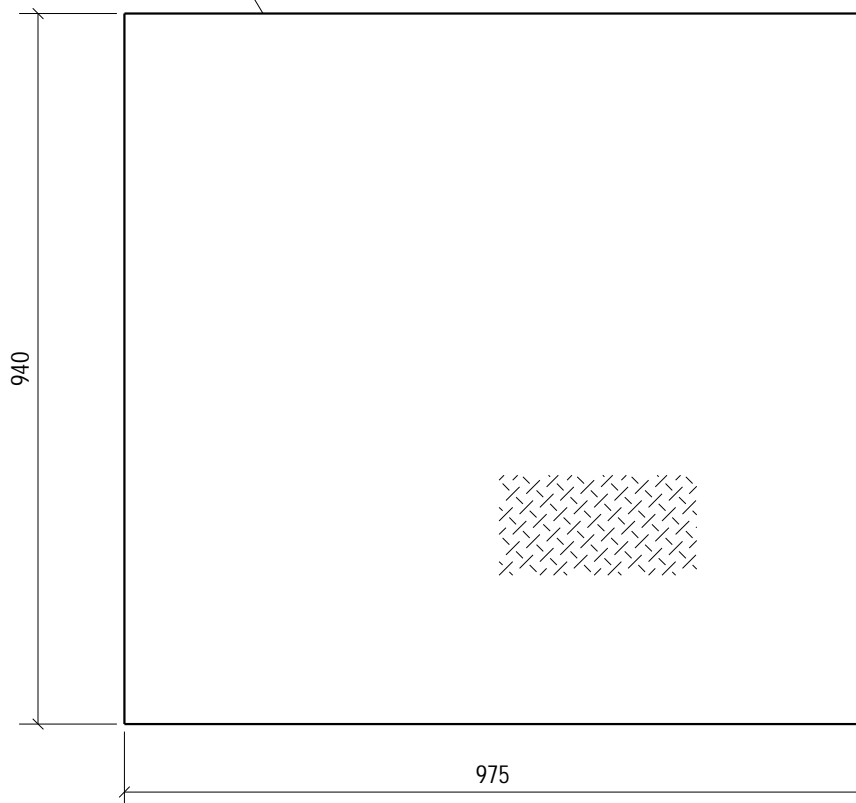

POZNÁMKY:



STAVBA: SAMPLE	POČET KS: 1x
Č. AKCIE: SAMPLE	HMOTNOSŤ [kg]: 45.1
PS/SO: SAMPLE	DĹŽKA [mm]: 975
DÁTUM: SAMPLE	CELK. HMOT. [kg]: 45.1
REV č.: 0 /	CELK. DĹŽKA [m]: 0.975
	PRIEREZ: PL 2
	MATERIÁL: PL. 6 VZOR.

Ks/Psc	Použit' v dielci
1	PL/2

NÁRYS

1:10

PL/3 PL6*680

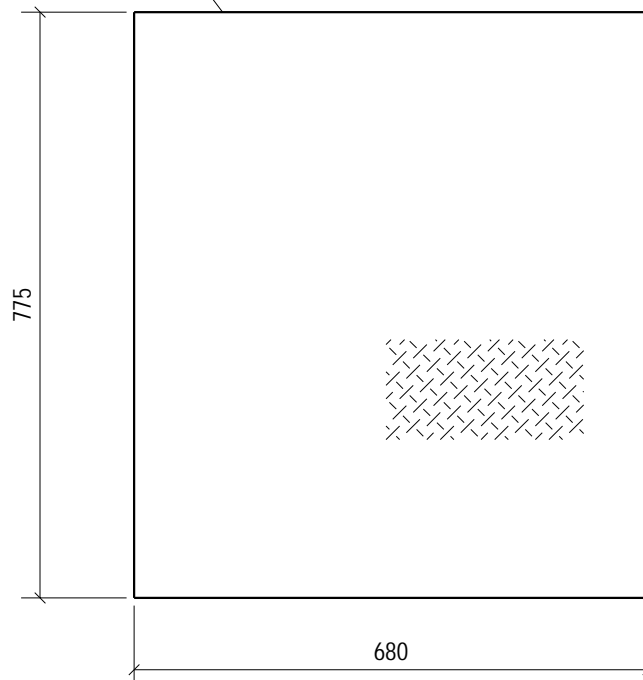

POZNÁMKY:

	STAVBA: SAMPLE	POČET KS:	1x
	Č. AKCIE: SAMPLE	HMOTNOSŤ [kg]: 25.9	POLOŽKA: PL 3
	PS/SO: SAMPLE	DĚLKA [mm]: 775	PRIEREZ: PL6*680
	DÁTUM: SAMPLE	CELK. HMOT. [kg]: 25.9	MATERIÁL: PL. 6 VZOR.
	REV č.: 0 /	CELK. DĚLKA [m]: 0.775	

Ks/Psc	Použit' v dielci
1	PL/3

NÁRYS

1:10

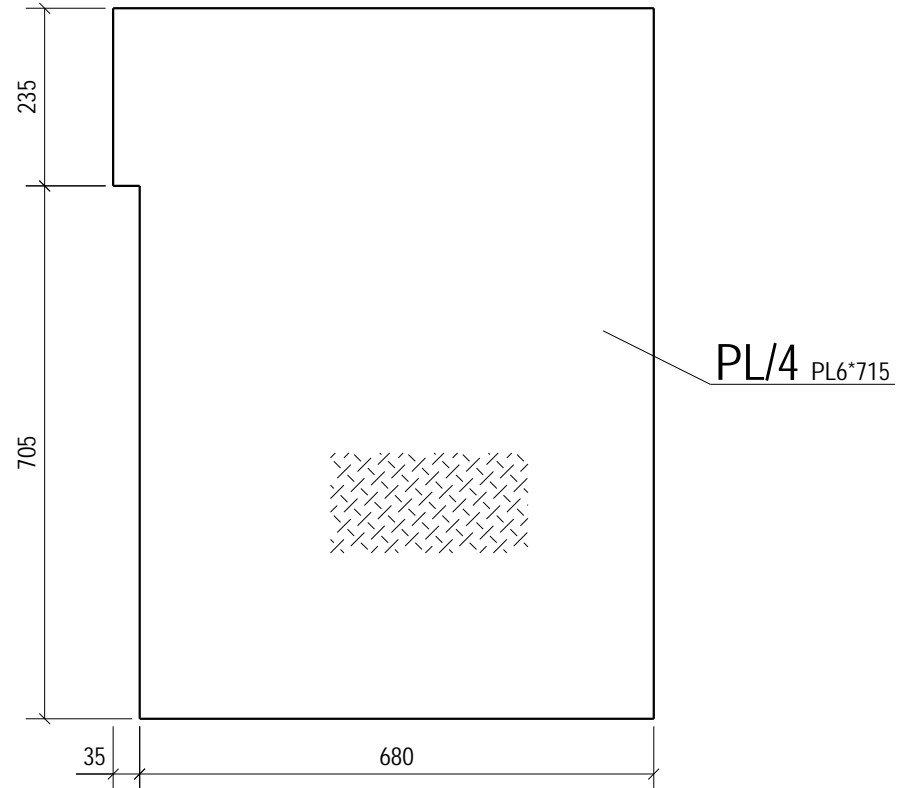

POZNÁMKY:

Ks/Psc	Použit' v dielci
1	PL/4

	STAVBA: SAMPLE	POČET KS: 1x	
	Č. AKCIE: SAMPLE	HMOTNOSŤ [kg]: 31.9	POLOŽKA: PL 4
	PS/SO: SAMPLE	DĹŽKA [mm]: 940	PRIEREZ: PL6*715
	DÁTUM: SAMPLE	CELK. HMOT. [kg]: 31.9	MATERIÁL: PL. 6 VZOR.
	REV č.: 0 /	CELK. DĹŽKA [m]: 0.940	

NÁRYS

1:10

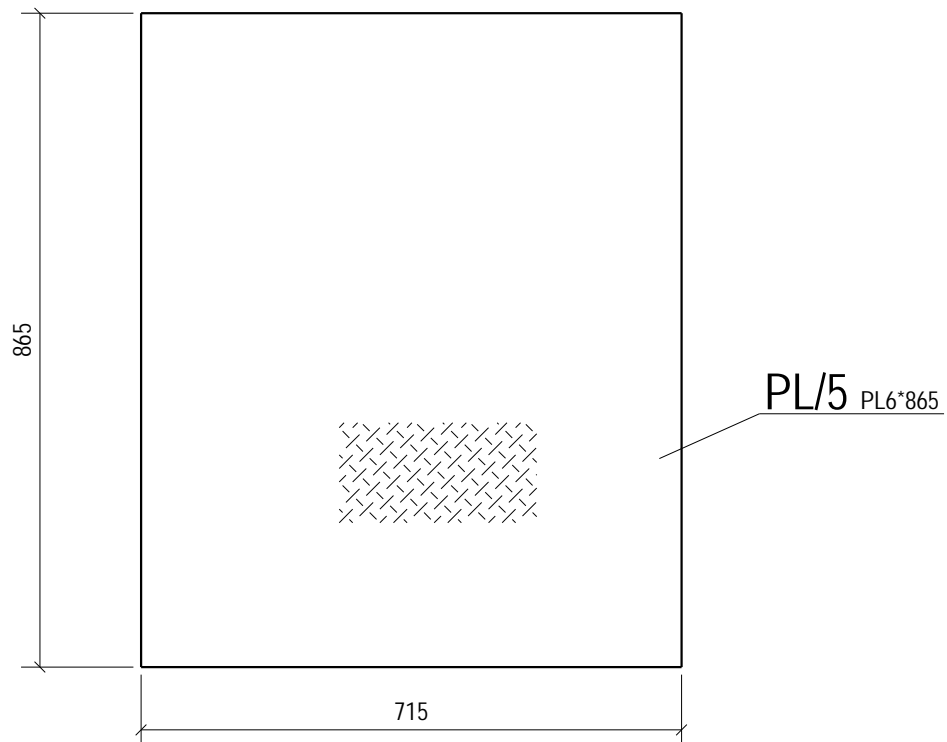

POZNÁMKY:



STAVBA: SAMPLE	POČET KS:	1x
Č. AKCIE: SAMPLE	HMOTNOSŤ [kg]: 30.4	POLOŽKA: PL 5
PS/SO: SAMPLE	DĹŽKA [mm]: 865	PRIEREZ: PL6*715
DÁTUM: SAMPLE	CELK. HMOT. [kg]: 30.4	MATERIÁL: PL. 6 VZOR.
REV č.: 0 /	CELK. DĹŽKA [m]: 0.865	

Ks/Psc	Použit' v dielci
1	PL/5

NÁRYS

1:10

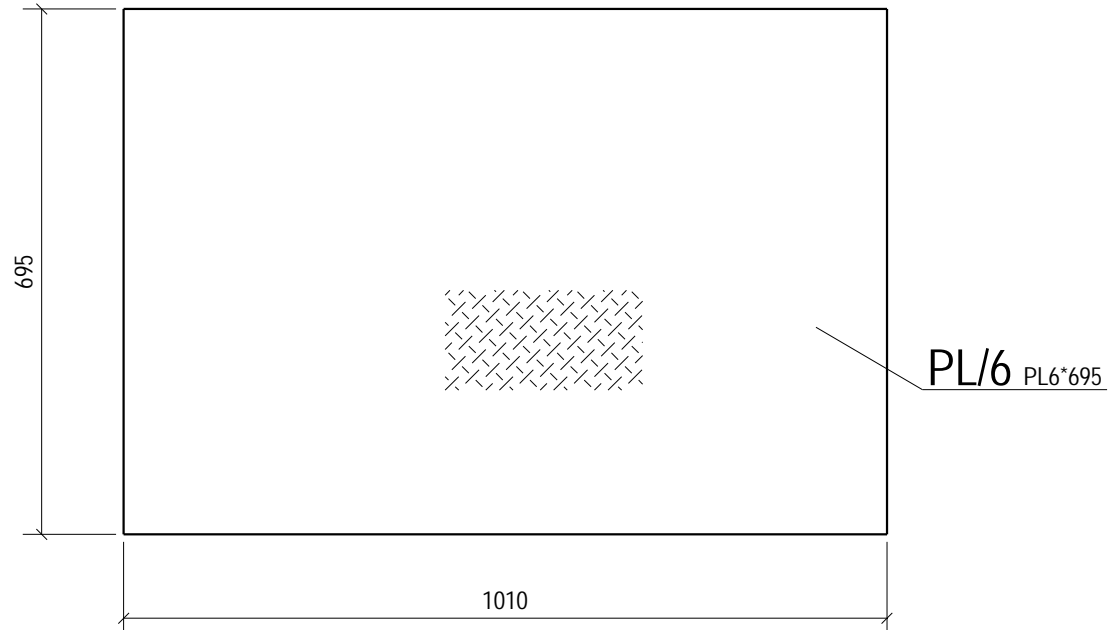

POZNÁMKY:

Ks/Psc	Použit' v dielci
1	PL/6

	STAVBA: SAMPLE	POČET KS:	1x
	Č. AKCIE: SAMPLE	HMOTNOSŤ [kg]: 34.5	POLOŽKA: PL 6
	PS/SO: SAMPLE	DĹŽKA [mm]: 1010	PRIEREZ: PL6*695
	DÁTUM: SAMPLE	CELK. HMOT. [kg]: 34.5	MATERIÁL: PL. 6 VZOR.
	REV č.: 0 /	CELK. DĹŽKA [m]: 1.010	

NÁRYS

1:10

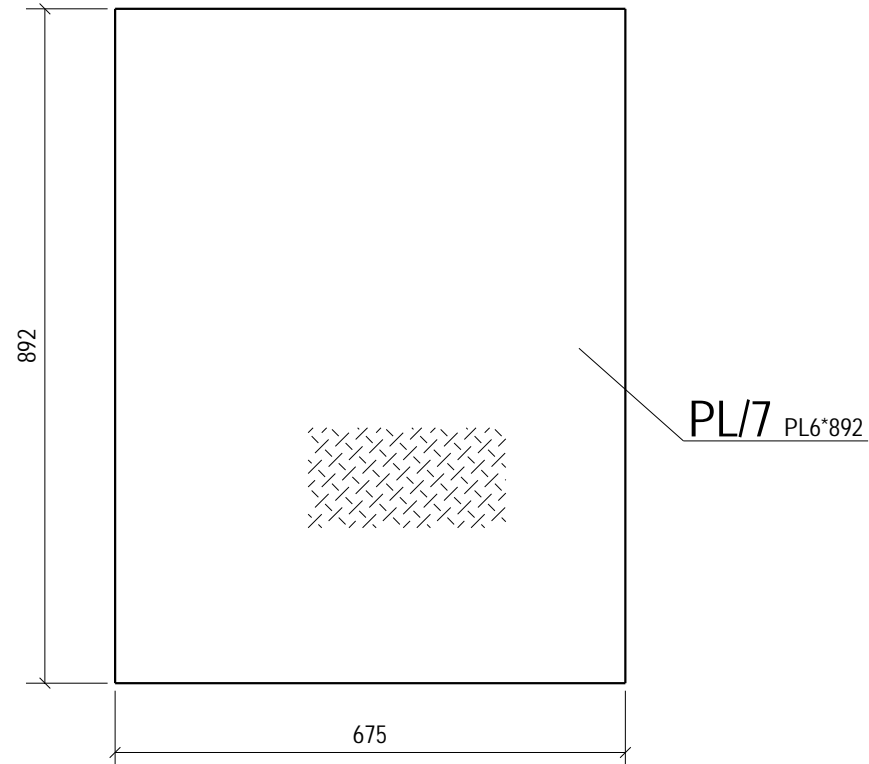

POZNÁMKY:

Ks/Psc	Použit' v dielci
2	PL/7

	STAVBA: SAMPLE	POČET KS:	2x
	Č. AKCIE: SAMPLE	HMOTNOSŤ [kg]: 29.6	POLOŽKA: PL 7
	PS/SO: SAMPLE	DĹŽKA [mm]: 892	PRIEREZ: PL6*675
	DÁTUM: SAMPLE	CELK. HMOT. [kg]: 59.2	MATERIÁL: PL. 6 VZOR.
	REV č.: 0 /	CELK. DĹŽKA [m]: 1.784	

NÁRYS

1:10

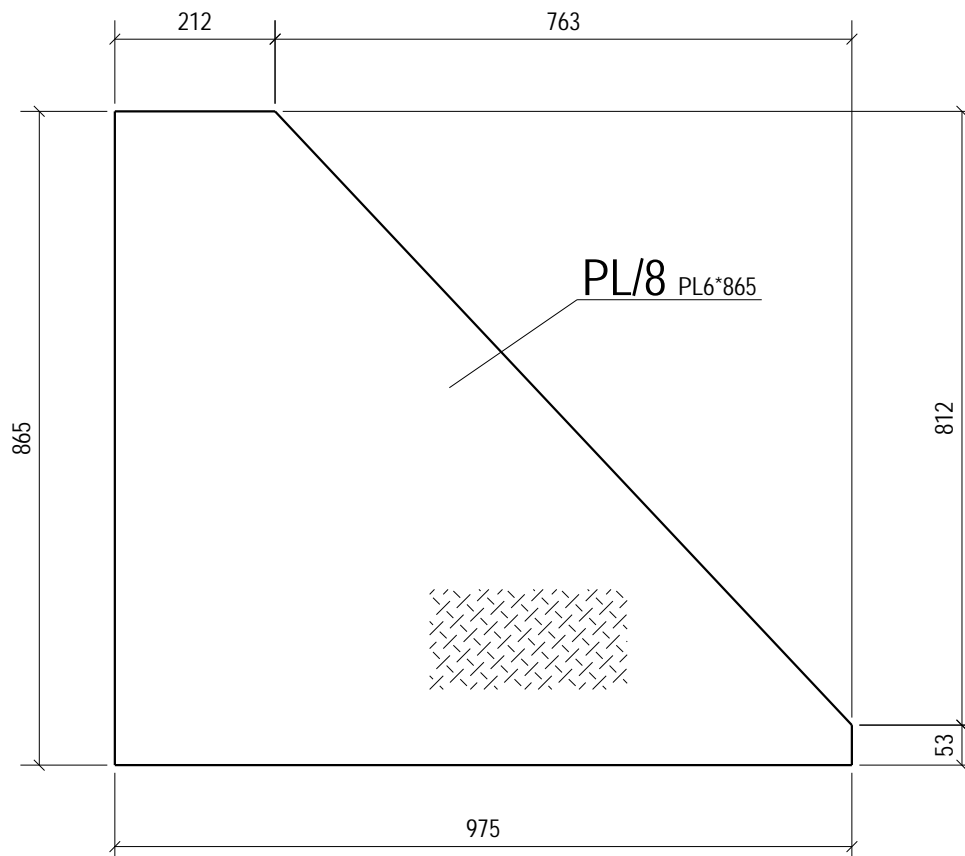

POZNÁMKY:

Ks/Psc	Použit' v dielci
1	PL/8



STAVBA: SAMPLE		POČET KS:	1x
Č. AKCIE: SAMPLE	HMOTNOSŤ [kg]: 26.3	POLOŽKA:	PL 8
PS/SO: SAMPLE	DĹŽKA [mm]: 975	PRIEREZ:	PL6*865
DÁTUM: SAMPLE	CELK. HMOT. [kg]: 26.3	MATERIÁL:	PL. 6 VZOR.
REV č.: 0 /	CELK. DĹŽKA [m]: 0.975		

NÁRYS

1:10

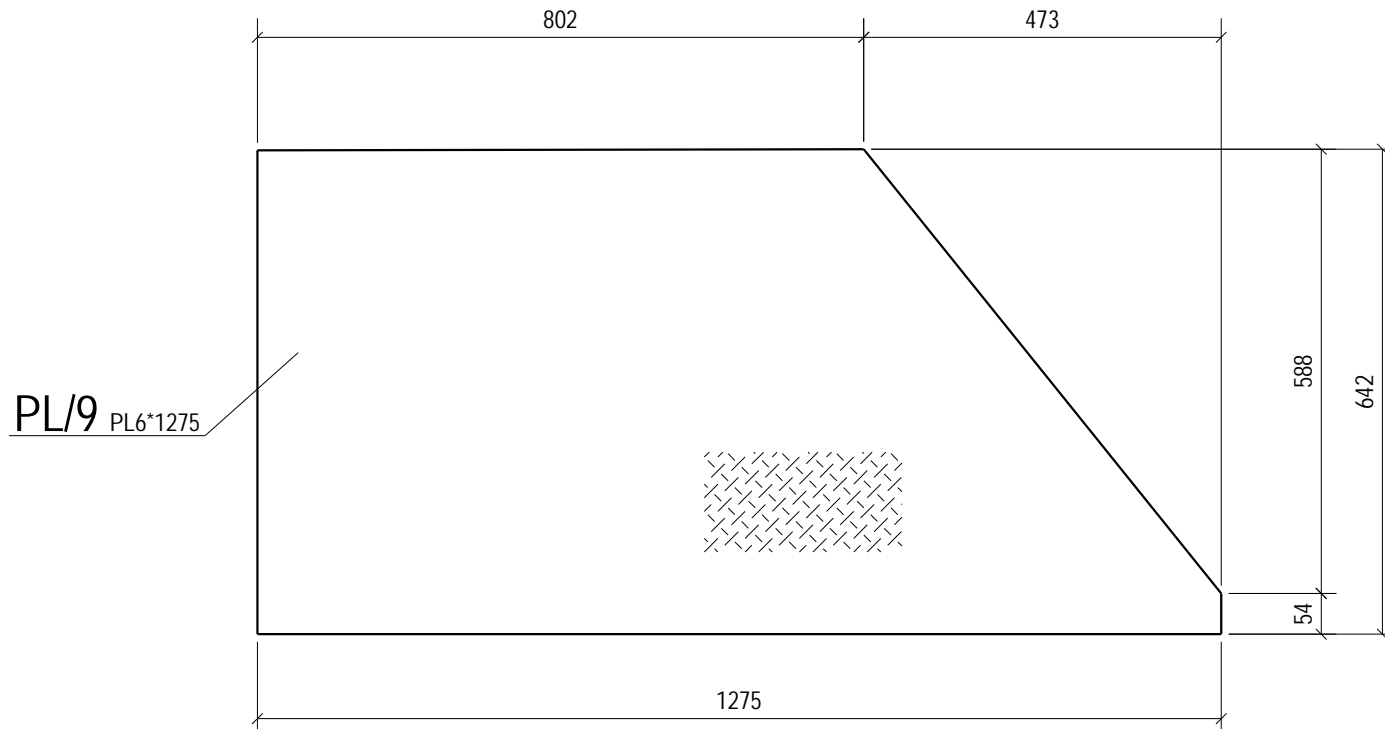

POZNÁMKY:

	STAVBA: SAMPLE	POČET KS:	1x
	Č. AKCIE: SAMPLE	HMOTNOSŤ [kg]: 33.4	POLOŽKA: PL 9
	PS/SO: SAMPLE	DĹŽKA [mm]: 1275	PRIEREZ: PL6*642
	DÁTUM: SAMPLE	CELK. HMOT. [kg]: 33.4	MATERIÁL: PL. 6 VZOR.
	REV č.: 0 /	CELK. DĹŽKA [m]: 1.275	

Ks/Psc	Použit' v dielci
1	PL/9

NÁRYS

1:10

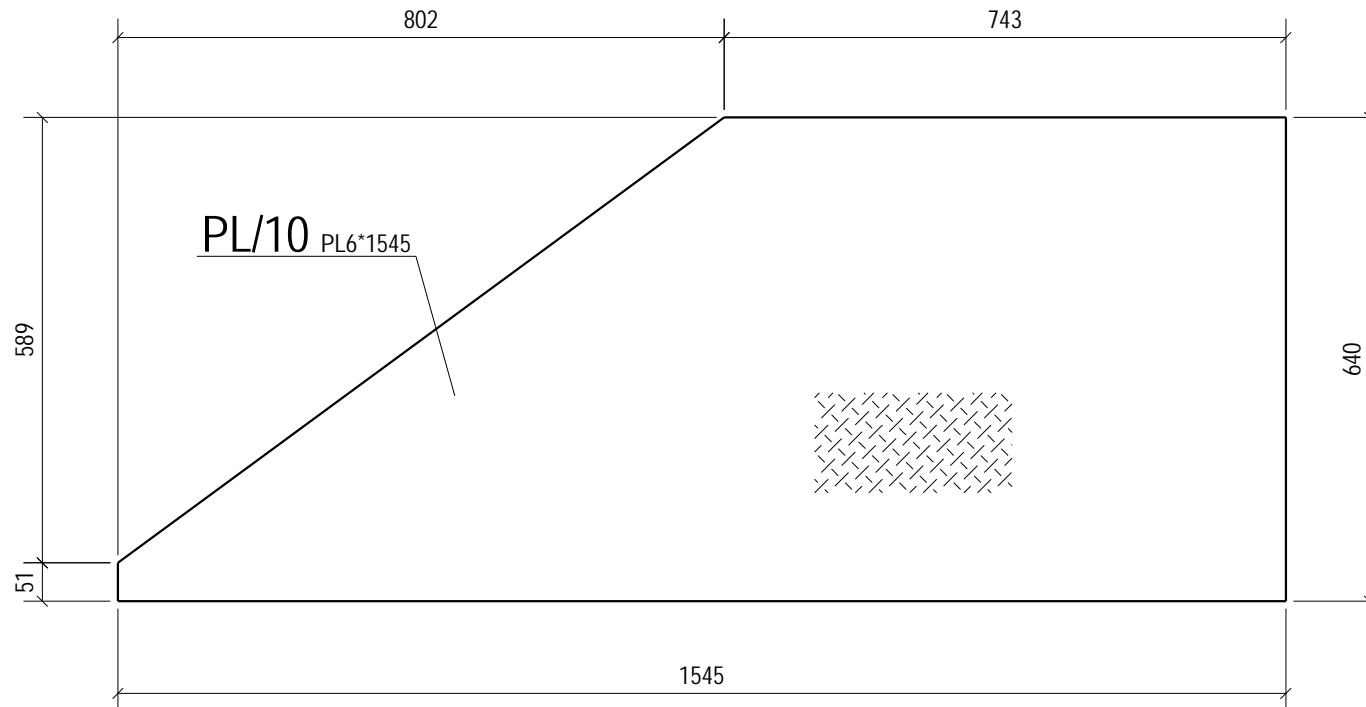

POZNÁMKY:



STAVBA: SAMPLE	POČET KS: 1x
Č. AKCIE: SAMPLE	POLOŽKA: PL 10
PS/SO: SAMPLE	PRIEREZ: PL6*640
DÁTUM: SAMPLE	MATERIÁL: PL. 6 VZOR.
REV č.: 0 /	
HMOTNOSŤ [kg]: 37.0	
DĹŽKA [mm]: 1545	
CELK. HMOT. [kg]: 37.0	
CELK. DĹŽKA [m]: 1.545	

Ks/Psc	Použit' v dielci
1	PL/10

NÁRYS

1:10

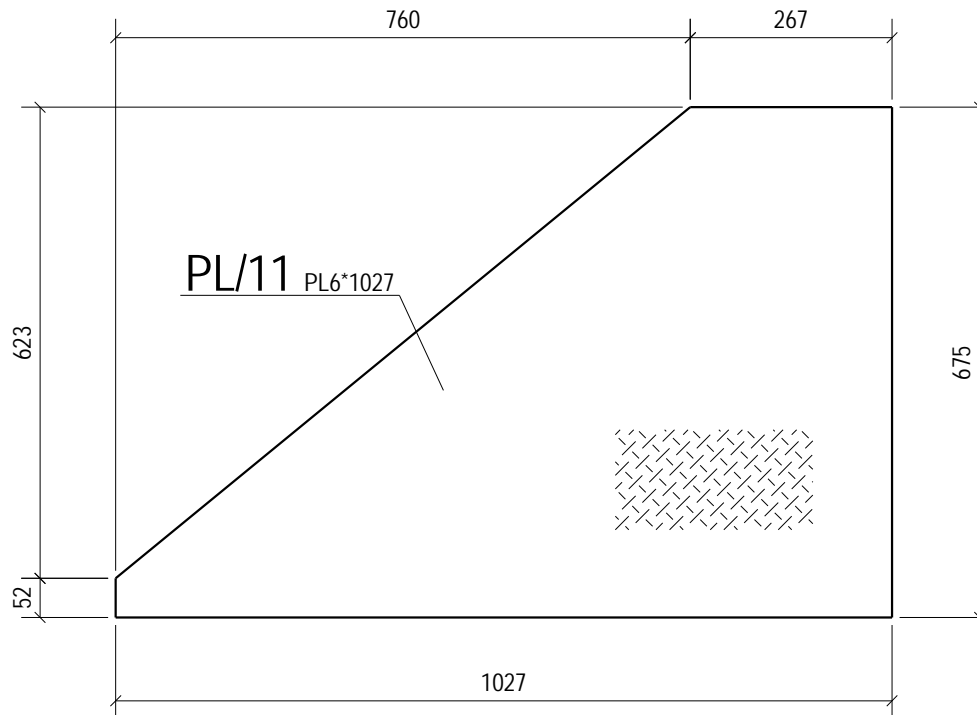

POZNÁMKY:

Ks/Psc	Použit' v dielci
1	PL/11

	STAVBA: SAMPLE	POČET KS:	1x
	Č. AKCIE: SAMPLE	HMOTNOSŤ [kg]: 22.5	POLOŽKA: PL 11
	PS/SO: SAMPLE	DĹŽKA [mm]: 1027	PRIEREZ: PL6*675
	DÁTUM: SAMPLE	CELK. HMOT. [kg]: 22.5	MATERIÁL: PL. 6 VZOR.
	REV č.: 0 /	CELK. DĹŽKA [m]: 1.027	

NÁRYS

1:10

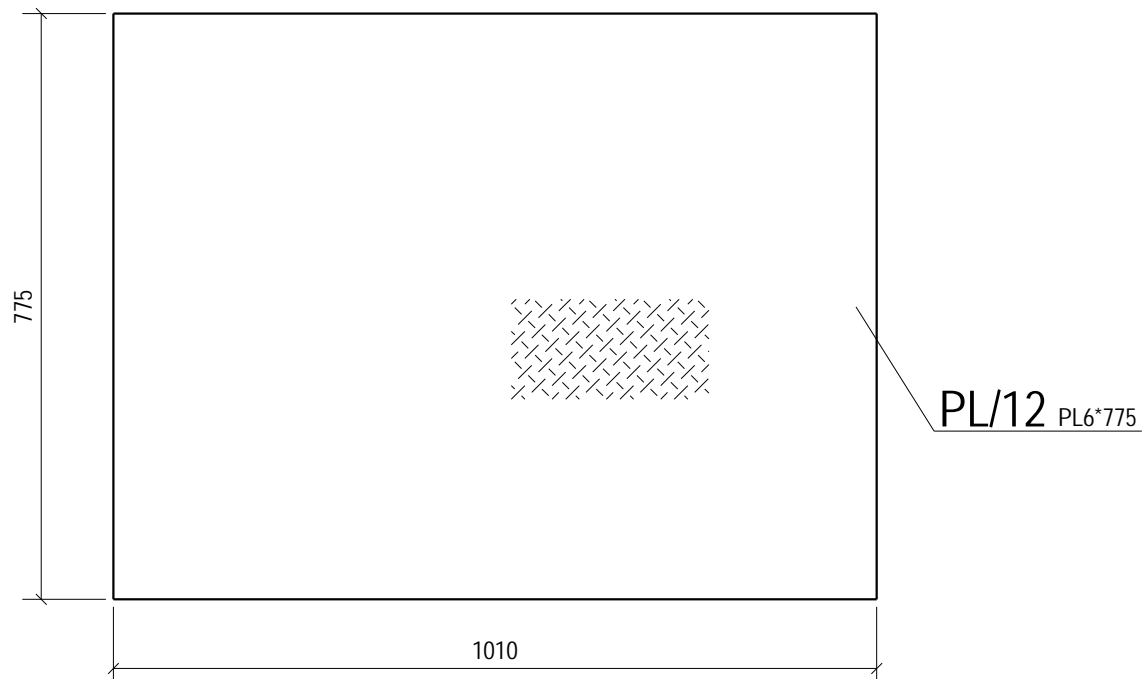

POZNÁMKY:

Ks/Psc	Použit' v dielci
1	PL/12

	STAVBA: SAMPLE	POČET KS:	1x
	Č. AKCIE: SAMPLE	HMOTNOSŤ [kg]: 38.5	POLOŽKA: PL 12
	PS/SO: SAMPLE	DĹŽKA [mm]: 1010	PRIEREZ: PL6*775
	DÁTUM: SAMPLE	CELK. HMOT. [kg]: 38.5	MATERIÁL: PL. 6 VZOR.
	REV č.: 0 /	CELK. DĹŽKA [m]: 1.010	

NÁRYS

1:10

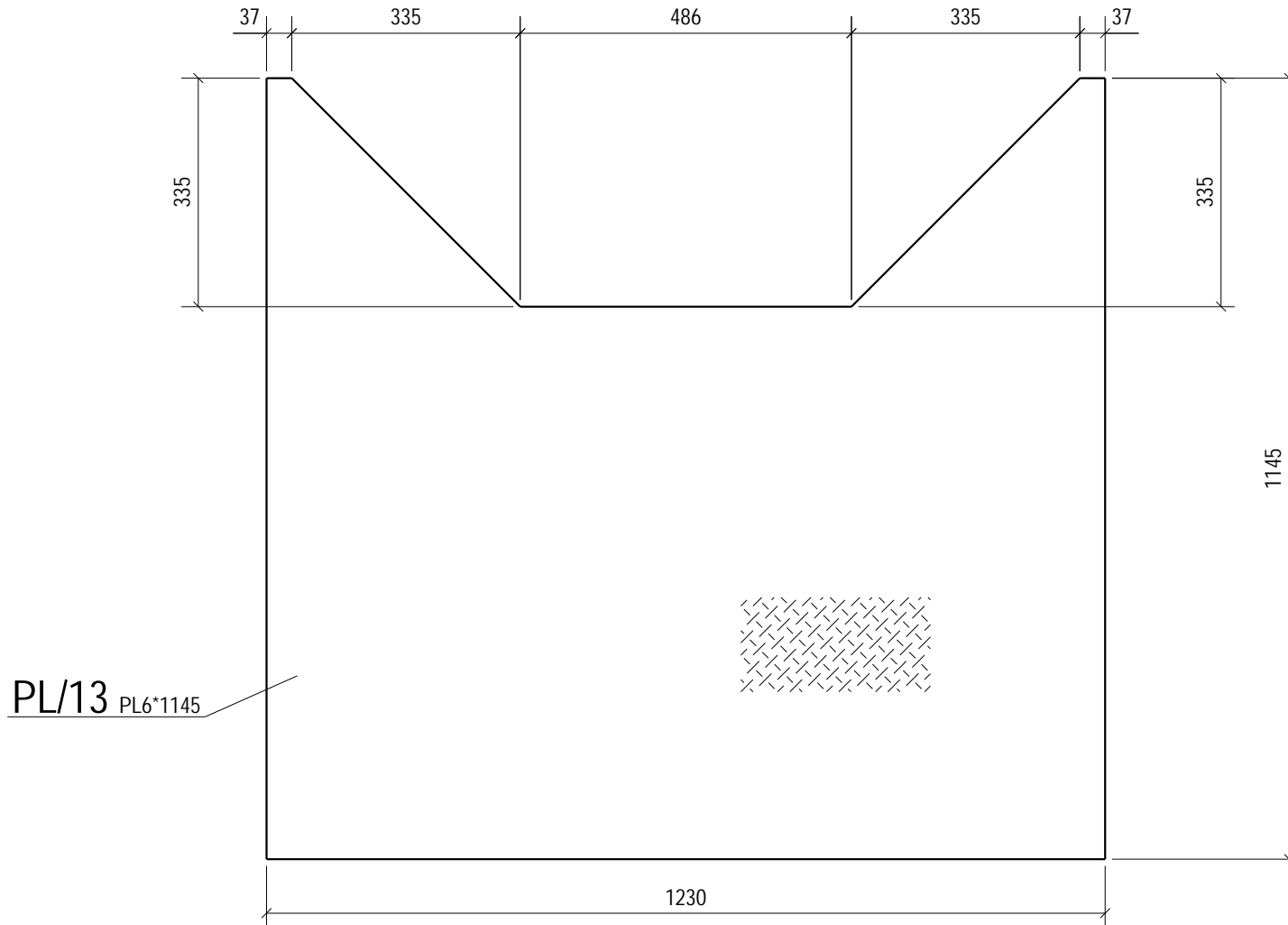

POZNÁMKY:



STAVBA: SAMPLE

Č. AKCIE: SAMPLE

PS/SO: SAMPLE

DÁTUM: SAMPLE

REV č.: 0 /

HMOTNOSŤ [kg]: 55.8

DĹŽKA [mm]: 1230

CELK. HMOT. [kg]: 55.8

CELK. DĹŽKA [m]: 1.230

POČET KS:

POLOŽKA:

PRIEREZ:

MATERIÁL:

1x

PL 13

PL6*1145

PL. 6 VZOR.

Ks/Psc	Použit' v dielci
1	PL/13

NÁRYS

1:10

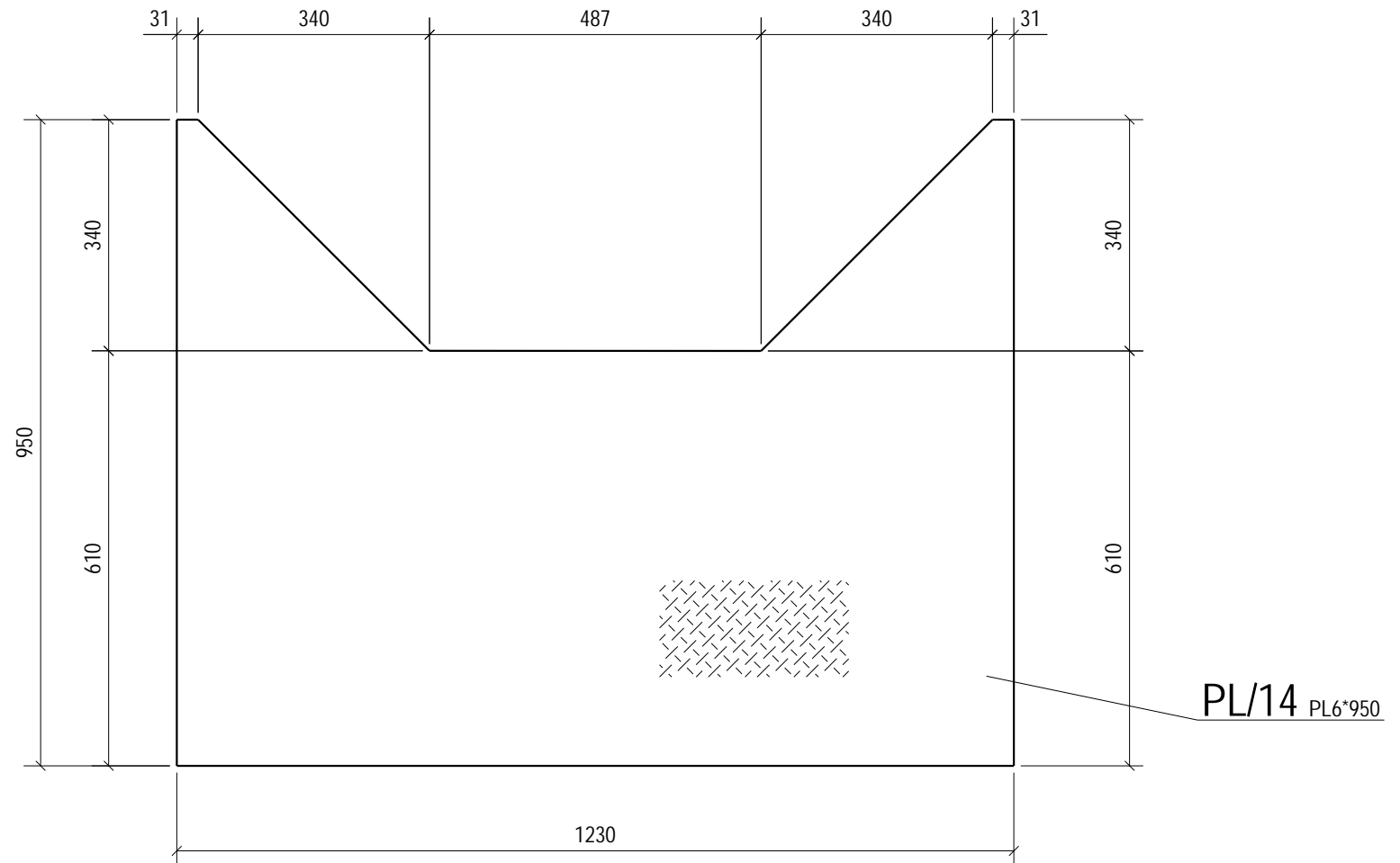

POZNÁMKY:

	STAVBA: SAMPLE	POČET KS:	1 x
	Č. AKCIE: SAMPLE	HMOTNOSŤ [kg]: 43.7	POLOŽKA: PL 14
	PS/SO: SAMPLE	DĹŽKA [mm]: 1230	PRIEREZ: PL6*950
	DÁTUM: SAMPLE	CELK. HMOT. [kg]: 43.7	MATERIÁL: PL. 6 VZOR.
	REV č.: 0 /	CELK. DĹŽKA [m]: 1.230	

Ks/Psc	Použit' v dielci
1	PL/14

NÁRYS

1:10

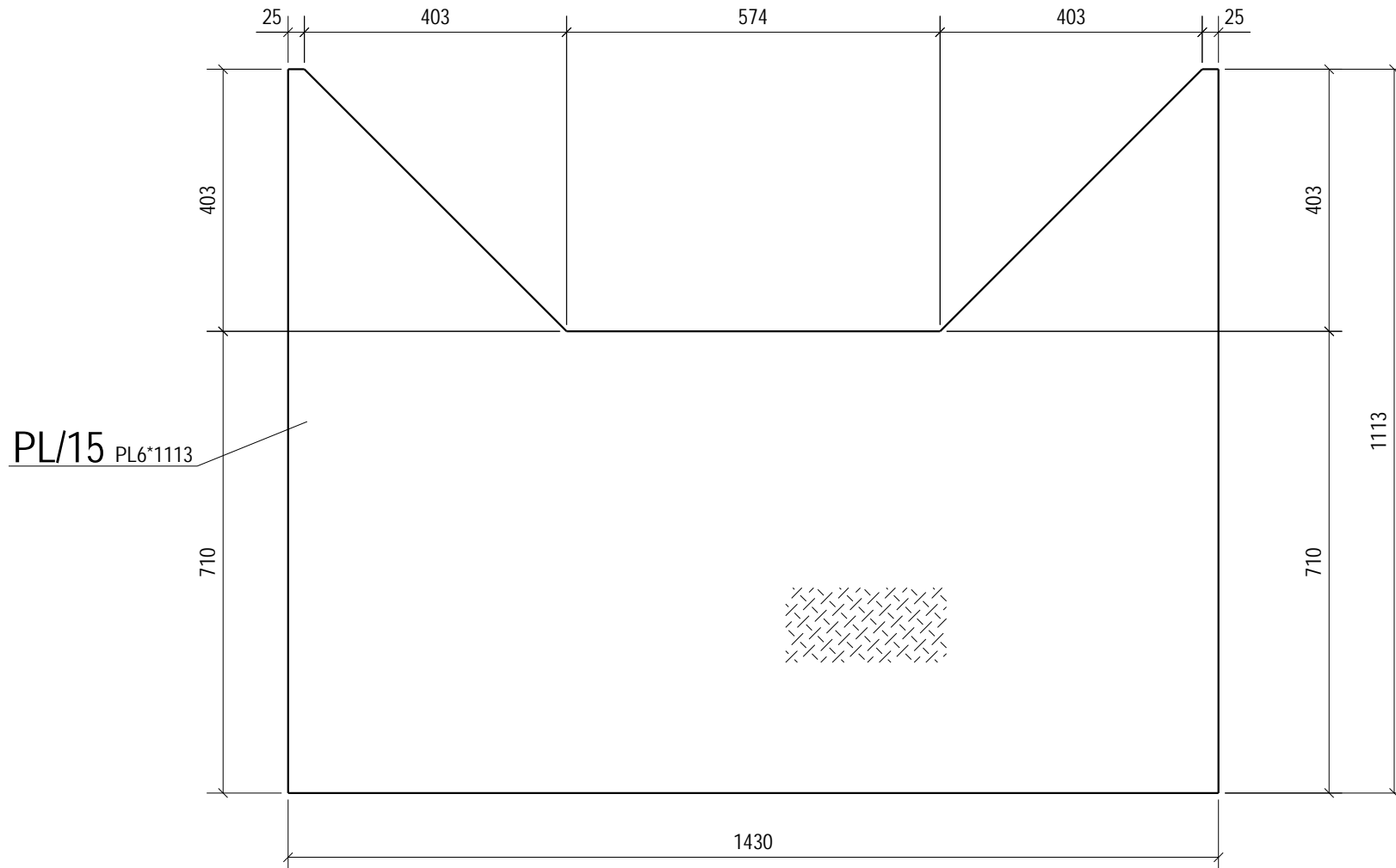

POZNÁMKY:



STAVBA: SAMPLE

Č. AKCIE: SAMPLE

PS/SO: SAMPLE

DÁTUM: SAMPLE

REV č.: 0 /

HMOTNOSŤ [kg]: 58.9

DĹŽKA [mm]: 1430

CELK. HMOT. [kg]: 58.9

CELK. DĹŽKA [m]: 1.430

POČET KS:

POLOŽKA:

PRIEREZ:

MATERIÁL:

1x

PL 15

PL6*1113

PL. 6 VZOR.

Ks/Psc	Použiť v dielci
1	PL/15

PL/15 PL6*1113

NÁRYS

1:10

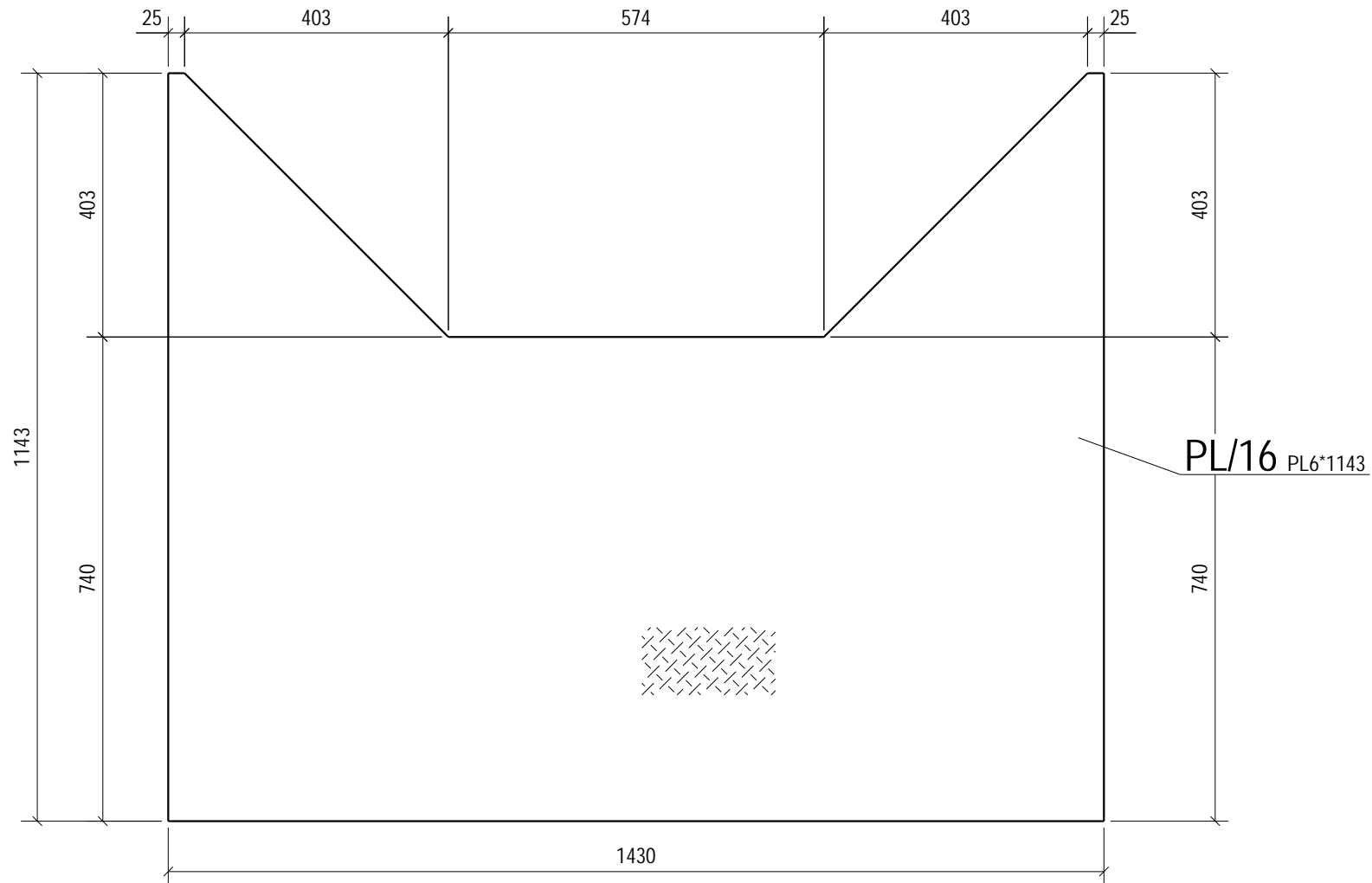

POZNÁMKY:



STAVBA: SAMPLE	POČET KS: 1x
Č. AKCIE: SAMPLE	HMOTNOSŤ [kg]: 61.0
PS/SO: SAMPLE	DĹŽKA [mm]: 1430
DÁTUM: SAMPLE	CELK. HMOT. [kg]: 61.0
REV č.: 0 /	CELK. DĹŽKA [m]: 1.430
	PRIEREZ: PL 16
	MATERIÁL: PL. 6 VZOR.

Ks/Psc	Použit' v dielci
1	PL/16